



CATALOGUE

FRANÇAIS



Chère lectrice et cher lecteur,

Vous avez entre vos mains le tout dernier catalogue VERMOP – avec 267 pages pleines d’innovations, d’améliorations et de solutions éprouvées autour de vos processus de nettoyage.

Mais le principal sujet de ce catalogue c’est vous et non pas nos produits! Au bout du compte tout s’articule autour de ce que nous faisons pour répondre à vos exigences et contribuer à votre réussite.

C’est pourquoi l’ensemble des solutions VERMOP sont développées par des échanges étroits avec nos clients. Vos retours et vos souhaits nous permettent de vous proposer du matériel toujours plus adapté à votre besoin.

C’est exactement comme cela qu’une de nos dernières innovations a vu le jour – et elle a le potentiel pour révolutionner la gestion des bâtiments et du nettoyage : System ONE, la seule solution au monde de système intelligent interconnecté pour le nettoyage professionnel de bâtiments.

Que vous réserve System ONE? Il interconnecte des appareils de nettoyage, des aspirateurs, des systèmes de nettoyage des sols avec le chariot de nettoyage Equipe Digital et avec un portail Web. Ainsi, il vous sera possible, pour la première fois, de retracer le processus de nettoyage en temps réel et de l’optimiser de façon précise. (plus d’informations à ce sujet à partir de la page 12)

Par ce biais vous pouvez aussi utiliser la numérisation pour votre travail de nettoyage sur site. Le domaine analogique a attiré toute notre attention. Un des résultats : un chariot de nettoyage Equipe totalement remanié et optimisé (à partir de la page 24).

Découvrez par vous-même à quel point nos produits et nos solutions s’alignent en toute logique sur vos exigences et vos besoins!

Je vous souhaite beaucoup de plaisir dans cette découverte!

Dirk Salmon

SOMMAIRE



VERMOP | ENTREPRISE

Entreprise	4
Contact	10
System ONe	12

VERMOP | TOOLS

TOOLS | CHARIOTS DE MÉNAGE

Vue d'ensemble	20
Equipe	24
Equipe hôtel	54
Shopster	68
Variant	82
Mistral	104
Varietta	108
AquavaVIZ	116
Chariots de lavage	126
Chariots à linge	136

TOOLS | NETTOYAGE DES SURFACES

Lavettes	202
Qualité des lavettes	204
Gants microfibres	209
Accessoires	210

VERMOP | POWER

Aspirateur Jetvac	230
-------------------	-----

VERMOP | LIQUID

Liquid Standard	248
Liquid Individual	250

TOOLS | NETTOYAGE DES SOLS

Vue d'ensemble	148
Qualités de franges	152
Méthodes	156
Système Twixter	160
Système Twix	162
Système Sprint	170
Système Sprint Plus	172
Système Clipper	178
Système Scandic	180
Système de balai à franges	184
Système Aquva	188
Système Scandic X	190
Manches	192
Disques	196
Accessoires	197

TOOLS | NETTOYAGE DES VITRES

Support mouilleur	218
Raclette LockHead	220
TopLock manches télescopiques	224
Glassman grattoir de sécurité	226

VERMOP | CONSULTING

Conseil	242
Formation	244

VERMOP | DIVERS

Liste de mots clés	262
--------------------	-----



AMÉLIORER POUR TOUJOURS ÊTRE À LA POINTE DU PROGRÈS

NOTRE EXIGENCE DE QUALITÉ

Fonctionnalité, robustesse, longévité: Nos solutions doivent faire leurs preuves quotidiennement dans le cadre de leur utilisation professionnelle – et ainsi satisfaire les plus grandes exigences.

C'est pourquoi nous testons intensément la viabilité et la capacité de charge de tous les produits et de tous les systèmes.

En même temps nous remettons en question en permanence l'état actuel des choses et nous continuons à développer l'ensemble de notre gamme de produits.

Bon nombre de nos clients bénéficient de cette exigence pour la qualité qu'il s'agisse de nos produits ou de nos conseils.

- Notre propre centre de recherches et de développement à Gilching près de Munich
- Une production complète « made in Germany » (Wertheim près de Francfort sur le Main)
- Le respect de normes strictes de fabrication, de protection de l'environnement et de sécurité au travail
- La certification ISO 9001 (management de la qualité) et ISO 14001 (management environnemental)
- La garantie de disponibilité de pièces de rechange sur une durée de 10 ans

NOTRE ENGAGEMENT: PLUS PROCHE DE VOUS

Nos équipes sont présentes dans toute l'Europe pour orienter votre choix et vous conseiller.

Plus d'informations concernant notre réseau pages 10 et 11.

NOTRE ENTREPRISE, UNE FORCE À VOS CÔTÉS

VERMOP est l'un des fabricants leader international de produits, de systèmes et de solutions dans le domaine du nettoyage professionnel de bâtiments.

Depuis plus de 90 ans, l'entreprise est dirigée par la famille fondatrice, aujourd'hui par la troisième génération.

Le siège de VERMOP est à Gilching près de Munich.





RMOP[®]
CLEANING SYSTEMS

RMOP[®]
CLEANING SYSTEMS

ANTICIPER POUR MIEUX PROGRESSER ENSEMBLE

NOTRE FORCE D'INNOVATION

La recherche permanente de nouvelles solutions adaptées à vos besoins est notre passion.

Deux exigences clefs nous animent: comment encore mieux répondre aux besoins d'outils de travail ergonomiques et intuitifs à manipuler ? Et comment vous aider à vous détacher de manière décisive de la concurrence ?

Le résultat: VERMOP est le leader en termes d'innovations et moteur pour la recherche dans le domaine du nettoyage professionnel de bâtiments.

Un point déterminant: toutes nos innovations se font en étroite collaboration avec vous. L'en-

semble des nouveaux développements sont soumis à des tests pratiques intensifs chez vous.

- De nombreuses récompenses nationales et internationales
- Des travaux de développement permanents concernant la fonctionnalité, l'efficacité, la fiabilité et l'ergonomie
- Une conception de produits novatrice et esthétique
- System ONE: la première solution mondiale de système intelligent interconnecté pour le nettoyage professionnel de bâtiments



Champion de la meilleure clientèle Allemagne 2017 : meilleurs scores

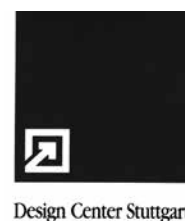
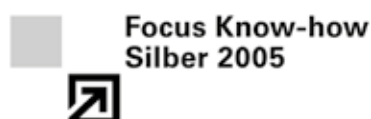



RMOP®
CLEANING SYSTEMS

GÉRER L'AVENIR ENSEMBLE

NOTRE ORIENTATION À LA RÉUSSITE DES CLIENTS

Vous êtes soumis à une pression croissante des coûts, tout en gardant une exigence de qualité constante.

C'est pourquoi nous considérons qu'il est de notre devoir de vous ouvrir régulièrement de nouveaux potentiels de gains d'efficacité.

Les critères décisifs à ce sujet : la flexibilité et la durabilité. Toutes nos solutions sont conçues de manière évolutive. Nos innovations s'adaptent à tous nos produits existants.

Cette interaction optimale augmente la rentabilité non seulement de façon directe, mais nos solutions peuvent également s'adapter rapidement et avantageusement à des solutions futures.

- Des produits parfaitement harmonisés et compatibles entre eux
- Des systèmes modulaires et flexibles
- Des solutions évolutives et pionnières
- L'utilisation de matériaux de qualité robustes (par exemple acier inoxydable ou plastique renforcé de fibre de verre)
- Des conseils individualisés adaptés à votre budget

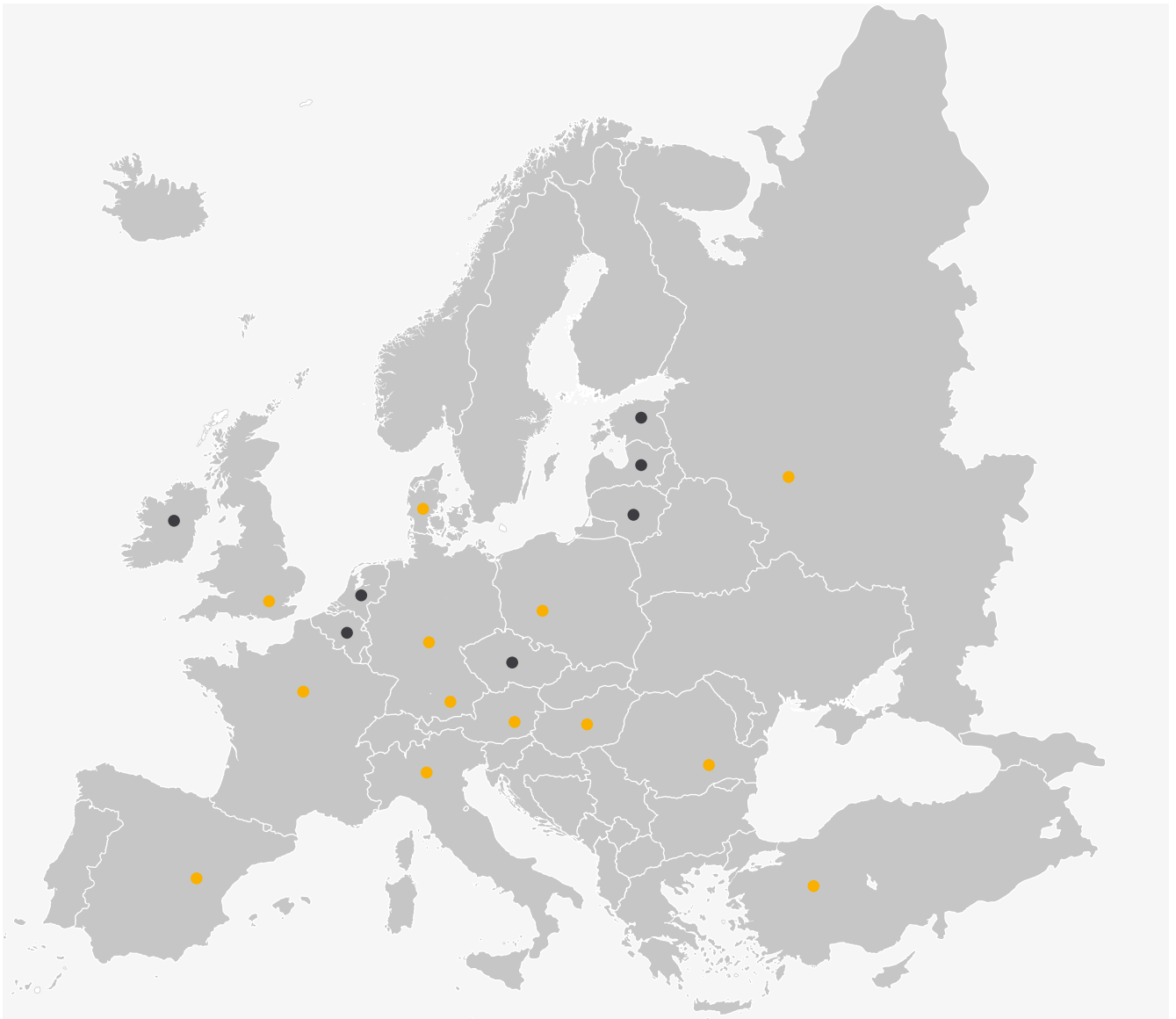

● Succursales

● Commercial

ENTREPRISE

A VOS CÔTÉS DANS TOUTE L'EUROPE

Des équipes expérimentées sont présentes pour vous dans toute l'Europe. Nous vous accompagnons depuis le choix du système en passant par l'équipement optimal sur site jusqu'à la formation de votre personnel.

Adressez-vous simplement à votre interlocuteur VERMOP local - ou à notre centre d'appel.
Nous vous aiderons volontiers !



Télécharger ici :



Connaissez-vous déjà les applis VERMOP ?

Pour tous les smartphones et toutes les tablettes sous iOS ou Android. Téléchargez-les gratuitement et essayez-les simplement !

- une recherche commerciale détaillée
- un accès à l'offre complète de produits de VERMOP
- des infos récentes, des vidéos, des descriptions de produits et bien d'autres choses



LIGNE DIRECTE + 49 9342 878 - 800

DU LUNDI AU JEUDI: 8.00 H – 18.00 H

VENDREDI: 8.00 H – 15.00 H

HEADQUARTER VERMOP SALMON GMBH

Zeppelinstr. 24
82205 Gilching
Tel.+ 49 8105 77889 - 0
Fax + 49 8105 77889 - 250
info@vermop.com

VERMOP DEUTSCHLAND GMBH

Kiesweg 4-6
97877 Wertheim
Tel. + 49 9342 878 - 0
Fax + 49 9342 878 - 173
info@vermop.de

VERMOP ÖSTERREICH GMBH

Weißes Kreuz Straße 5
2103 Langenzersdorf/ Wien
Tel.+ 43 2244 339 99
Fax+ 43 2244 339 99 - 4
info@vermop.at

VERMOP FRANCE SARL

8, allée de l'alouette
93420 Villepinte / Paris
Tel + 33 1 48 63 81 87
Fax + 33 1 49 63 27 72
info@vermop.fr

VERMOP POLSKA SP. Z O.O.

ul. Wojkowicka 8a
41-250 Czeladź
Tel. + 48 32 290 54 80
Faks + 48 32 265 60 31
info@vermop.pl

VERMOP ITALIA S.R.L. A SOCIO UNICO

Via Idiomi 3/19
20090 Assago / Milano
Tel. + 3 9 0 2 4 5 70 60 9 3
Fax+ 39 02 45 70 37 87
info@vermop.it

VERMOP DANMARK-APS

Lautruphøj 1-3
2750 Ballerup / København
Tlf. +45 64 43 36 22
Fax +45 64 43 35 22
info@vermop.dk

VERMOP UK LTD.

Unit 3, Moorfield Centre,
Moorfield Rd, Slyfield Ind. Est.,
Guildford GU1 1 RA
Tel. + 44 1483 506 162
Fax+ 44 1483 506 158
info@vermop.co.uk

VERMOP HUNGÁRIA KFT.

2045 Törökbálint DEPO 1. épület
Postadm:
2046 Törökbálint Pf. 69. / Budapest
Tel. + 36 23 511 7 40
Fax+ 36 23 334 196
info@vermop.hu

VERMOP ESPANA, S.L.U.

c / Francesc Layret, 12 - 14, Nave N° 31,
Polígono Industrial de Sant Ermengol
08630 Abrera / Barcelona
Tel.+ 34 93 770 76 06
Fax+ 34 93 770 76 08
info@vermop.es

000 «BEPМОН PУC»

ул. Садовничэская, 82/2,
115035, г. Москва
Тен + 7 495 665 47 45
факс + 7 495 665 47 45
russia@vermop.com

Nos conditions générales de vente (CGV) disponibles sur notre site Internet sous www.vermop.com s'appliquent à toutes les commandes.

System Ne

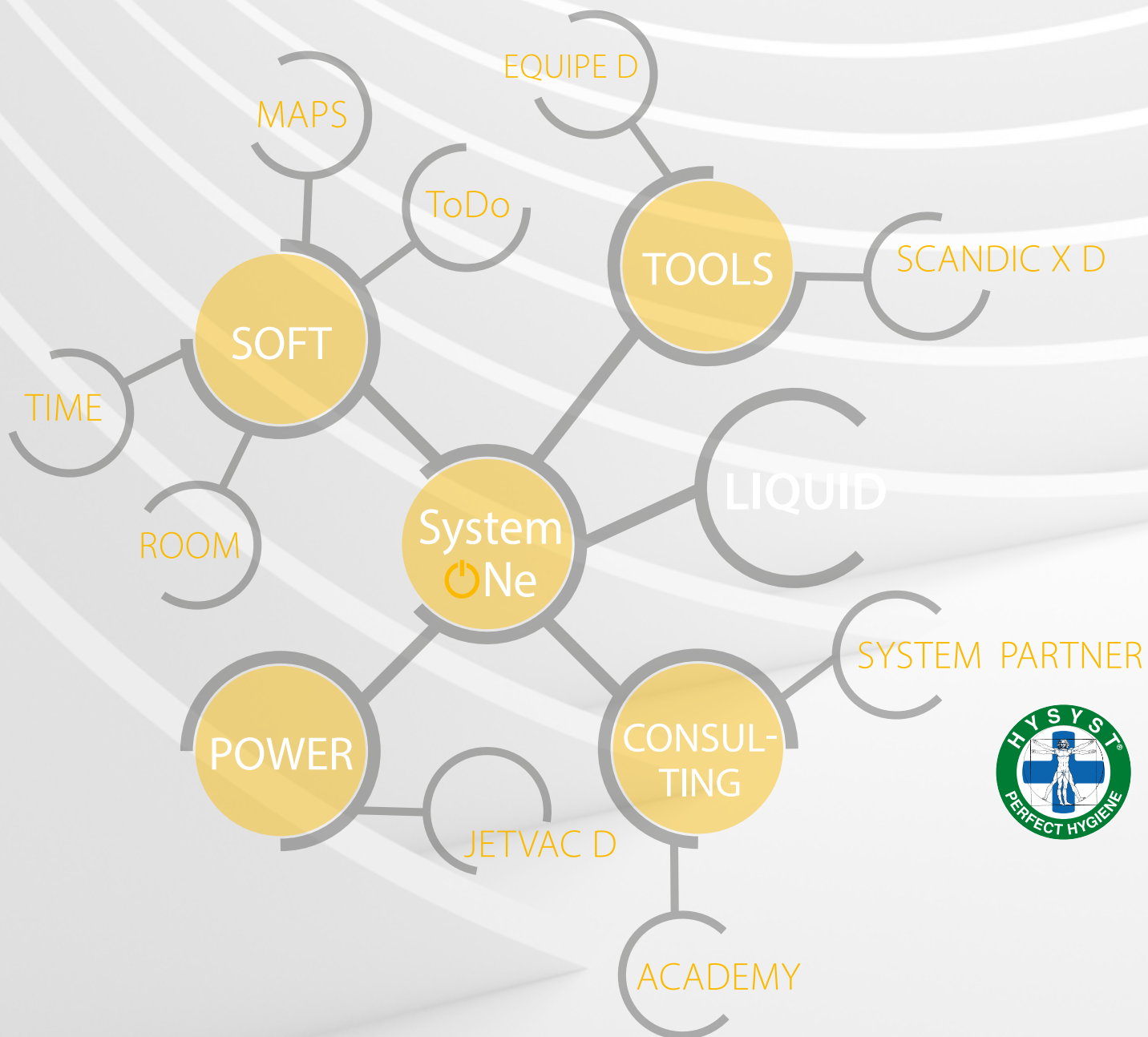

NETTOYAGE DE BÂTIMENTS 4.0 – INDICATEURS CLÉS DE PERFORMANCE EN TEMPS RÉEL

VOUS SAVEZ IMMÉDIATEMENT CE QU'IL SE PASSE SUR VOTRE SITE !

La numérisation, l'interconnexion, l'Internet des objets, Industrie 4.0 : le monde se trouve dans une profonde mutation qui atteint aussi le monde du nettoyage des bâtiments. VERMOP a assuré la percée : System ONE est la première solution au monde de système intelligent interconnecté pour le nettoyage professionnel de bâtiments.

Vous savez immédiatement ce qu'il se passe sur votre site !

Nos appareils de nettoyage sont reliés à un module numérique. Par ce biais, l'équipement peut renvoyer directement des informations concernant son activité. Nos chariots de nettoyage Equipe Digital collectent les données de tous vos équipements. Ces données sont mis à votre disposition sur un portail Web. Le chariot Equipe Digital quant à lui donne également des informations sur ses trajets effectués. Avec tout cela vous êtes en mesure, pour la première fois, de confronter vos valeurs théoriques prévisionnelles pour chaque zone aux valeurs réelles effectives.

Grâce à cette comparaison et avec la collecte de données sur le long terme, vos indicateurs clés réels de performance seront visibles pour vous. Il en découle d'énormes avantages :

- La transmission de vos indicateurs clés effectifs de performance
- Les renseignements concernant l'occupation des sites
- La détermination des temps de déplacement
- L'amélioration continue des processus et
- La sécurité des processus

Notre System ONE est composé d'appareils de nettoyage interconnectés que vous pouvez retrouver dans les chapitres VERMOP TOOLS et VERMOP POWER. La collecte ciblée de données, l'analyse et la mise à disposition se font via VERMOP SOFT. Avec VERMOP CONSULTING vous disposez d'un interlocuteur qui vous aidera, qui accompagnera votre processus d'assurance qualité et qui sera en mesure d'effectuer les vérifications et les contrôles à ce sujet.



VOUS OBTIENDREZ PLUS D'INFORMATIONS AUPRÈS DE NOTRE
HOTLINE : + 49 9342 878 - 800

DU LUNDI AU JEUDI: 8.00 H – 18.00 H
VENDREDI: 8.00 H – 15.00 H



OPTIMISATION DE PROCESSUS AVEC SYSTÈME

Les composants de System ONE sont un concept global basé sur une interconnexion numérique. Pour ce faire, différents composants s'imbriquent comme des engrenages. L'objectif étant toujours d'optimiser vos processus de nettoyage pour un tout nouveau niveau d'efficacité.



VERMOP SOFT: LE LOGICIEL DE BASE POUR L'INTERCONNEXION DE VOS APPAREILS DE NETTOYAGE

VERMOP Soft est composé des composants logiciels complémentaires. Ils servent tous à organiser vos processus de nettoyage le plus efficacement possible.

- VERMOP maps** une nouveauté mondiale ! La saisie numérique d'un bâtiment se fait à l'aide d'un scanner 3D
- VERMOP room** le descriptif détaillé numérique moderne
- VERMOP time** le processus de nettoyage transparent
- VERMOP ToDo** votre plan de nettoyage numérique



VERMOP TOOLS ET VERMOP POWER : LES APPAREILS DE NETTOYAGE NUMÉRIQUES INTERCONNECTÉS

Un module numérique interconnecte les systèmes de nettoyage de VERMOP avec la suite logicielle VERMOP Soft. Ainsi vous êtes en mesure de générer des données de traitement en temps réel, de les analyser et de les documenter.

- Equipe Digital** le chariot de nettoyage collecteur de données
- Scandic X Digital** le manche télescopique interconnecté
- Jetvac Digital** l'aspirateur interconnecté



VERMOP LIQUID : DES DÉTERGENTS CHIMIQUES POUR TOUTES LES EXIGENCES

Une utilisation minimale de produit pour une variété maximale d'utilisations : les produits de nettoyage VERMOP Liquid sont le complément idéal du processus de nettoyage numérique optimisé.



VERMOP CONSULTING : DES CONSEILS CIBLÉS CONCERNANT LES PROCESSUS ET LES SYSTÈMES

Nos experts vous accompagnent avec le savoir-faire complet du fournisseur de systèmes depuis la fourniture de service allant jusqu'à l'assurance qualité. Utilisez la compétence du leader du marché pour implanter votre processus de nettoyage numérique interconnecté sans heurt et en toute sécurité.

CLOUD





EQUIPE DIGITAL

COLLECTEUR DE DONNÉES MOBIL

À première vue un chariot de nettoyage – en regardant de plus près, votre centre numérique opérationnel sur site ! Avec l'aide d'un module numérique Equipe Digital, celui-ci communique avec les appareils de nettoyage Scandic X Digital et Jetvac Digital. Ceux-ci fournissent les informations en temps réel concernant leur lieu d'utilisation ainsi que la durée d'utilisation. (À l'avenir de nombreux autres appareils se rajouteront à ceux-là !)

L'Equipe Digital enregistre les données dans un stockage sécurisé de type Cloud. L'accès à ce Cloud – et de ce fait à vos données de traitement – est disponible rapidement et simplement à l'aide de notre portail Web.

Vous pouvez voir en temps réel si un site est occupé, quelles sont les tâches déjà effectuées et ce qu'il reste à faire. Vous pouvez vous connecter à souhait depuis votre ordinateur de bureau ou de façon flexible et mobile avec votre Smartphone.

D'autres innovations en un seul coup d'œil :

- un module numérique pour une acquisition simple des données de nettoyage
- un support universel pour les flacons de désinfectants aux normes européennes
- une poignée coulissante réglable en hauteur avec un nouveau design
- des roulettes silencieuses et faciles à nettoyer
- un seau de 6 l escamotable – tout est rangé de manière optimale
- des poignées de portes avec un design fonctionnel et plaisant
- une nouvelle unité d'élimination de déchets – détachable en un click
- une gestion des déchets – plus souple que jamais
- une unité d'élimination des déchets rabattable pour une réduction de l'encombrement au sol avec une poignée
- une pédale pour un travail sans contact



VOUS OBTIENDREZ PLUS D'INFORMATIONS AUPRÈS DE NOTRE
HOTLINE : + 49 9342 878 - 800

DU LUNDI AU JEUDI: 8.00 H – 18.00 H

VENDREDI: 8.00 H – 15.00 H





VERMOP TOOLS

Économiques, flexibles, ergonomiques, réfléchis jusque dans les moindres détails : les outils VERMOP sont bien plus que des outils fiables pour le nettoyage professionnel de bâtiments. Ils sont développés en étroite collaboration avec nos clients et hissent l'efficacité et l'efficacité de vos processus à un nouveau niveau.

Par exemple, le chariot de nettoyage Equipe : la centrale de nettoyage sur roulettes compacte et polyvalente est taillée sur mesure à vos exigences spécifiques. Ou le Scandic X VERMOP : les tâches de nettoyage les plus diverses peuvent être effectuées à l'aide d'un système flexible unique. Ou le système efficace et réfléchi à double frange Twixter – pour un nettoyage sec et humide optimal avec seulement une frange.

Découvrez de nombreux autres exemples qui illustrent comment vous pouvez exécuter vos travaux de nettoyage de façon encore plus productive grâce à nos innovations.

TOOLS | CHARIOTS DE MÉNAGE

TOOLS | NETTOYAGE DES SOLS

TOOLS | NETTOYAGE DES SURFACES

TOOLS | NETTOYAGE DES VITRES



TOOLS

CHARIOTS DE MÉNAGE

LES FONCTIONNELS

Les chariots de nettoyage VERMOP proposent de nombreuses fonctionnalités et avantages dans leur utilisation quotidienne.

Montez votre propre chariot de nettoyage individualisé et profitez lors de l'utilisation quotidienne de notre gamme de produits de grande qualité.

EQUIPE

- Révolutionnaire, il optimise l'utilisation de l'espace, proposant une capacité de chargement de près de 50 % supérieure à celle des chariots traditionnels
- Une flexibilité maximale dans la composition
- Une optique selon vos souhaits avec ou sans carénage
- Sécurité renforcée grâce aux éléments verrouillables
- L'ergonomie par les fonctions réglables en hauteur
- Tous les composants sont en plastique 100 % recyclable

Des méthodes de nettoyage combinables



Twixter-Press • presse à plat F1 • presse verticale VK 4 • bac Des • Pre-Wash • nettoyage à sec • verre doseur • verre doseur



SHOPSTER

- Chariot de nettoyage particulièrement compact sur la base d'un chariot multidirectionnel
- Une flexibilité maximale dans la composition
- Combinable avec toutes les méthodes de nettoyage des sols
- Sécurité renforcée grâce aux éléments verrouillables
- Tous les composants sont en plastique 100 % recyclable

Des méthodes de nettoyage combinables



Twix-Press • presse verticale VK 4 • bac Des • Pre-Wash • nettoyage à sec • verre doseur • verre doseur



VARIANT



- Le classique à longue durée de vie
- En version chromée, supports de châssis rabattables économisant l'espace pour le rangement du chariot
- Également disponible en version acier inoxydable de qualité

VARIETTA



- Les petits compacts: petits chariots, grande variété

AQUVAVIZ



- Petit et maniable: base en plastique combinée à des montants en acier inoxydable enfichables
- Économique et avantageux
- Petites dimensions pour petites unités de nettoyage

MISTRAL



- Solution complète pour petits budgets
- Chariot classique pour le nettoyage de zones très sales

CHARIOTS DE LAVAGE

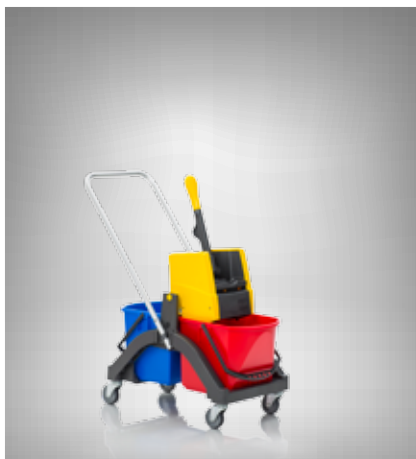

- Compact et stable: acier et aluminium galvanisé
- Petit et maniable: équipements en matières plastiques, montants en acier inox

CHARIOTS À LINGE ET À PAPIER



- Robuste
- Pour de gros volumes de déchets
- Plusieurs versions disponibles



 TOOLS

CHARIOTS DE NETTOYAGE INDIVIDUELS

CONCEPTION INDIVIDUELLE

Le carénage a non seulement une fonction esthétique mais sécurise également le transport de votre matériel de nettoyage et autres outils de travail. Configurez l'Equipe selon vos désirs, en l'adaptant au domaine d'utilisation. Les poignées de portes et pare-chocs disponibles en plusieurs couleurs se combinent librement au design de votre carénage. Pour un chariot encore plus personnalisé, il est possible d'appliquer votre logo, vos photos ou d'autres graphismes. A cet effet, l'équipe de conception de VERMOP vous conseillera volontiers.



 TOOLS
EQUIPE

CHARIOTS DE MÉNAGE

Equipe 2018 – le chariot de nettoyage, bestseller européen, a encore été amélioré ! Profitez des nouvelles fonctionnalités et découvrez son design moderne de première qualité.

L'Equipe est toujours adapté à vos besoins. Les modules sont assemblés individuellement. À partir du système modulaire vous choisissez différentes tailles de plateaux et vous les reliez de façon stable par une méthode de plug & play.



Focus Know-how
Silber 2005



Equipe est plus qu'un simple chariot de ménage, c'est une centrale de nettoyage ergonomique roulante. Sa forme aux surfaces planes et l'agencement en forme de tiroirs et réservoirs utilise la place de façon optimale. Ainsi vous disposez de tout pour vous éviter des trajets inutiles.

Nous vous assisterons volontiers pour une configuration optimale de votre chariot de nettoyage Equipe.

Q VOS AVANTAGES

- **Chariots de nettoyage encore plus modulaires**
Une flexibilité maximale pour la configuration
- **Capacité de chargement élevée**
Une capacité de chargement jusqu'à 50% supérieure à celle des chariots de nettoyage traditionnels
- **Apparence professionnelle**
Carénage et intégration de l'identité visuelle selon le désir du client
- **Réglables en hauteur**
Travail ergonomique avec des fonctions adaptables facilement et rapidement
- **Pour tous les systèmes de nettoyage des sols**
Combinable avec tous les systèmes de nettoyage de sol de VERMOP
- **Codes couleur**
Choix de couleurs pour de nombreuses pièces
- **Equipe 2018**
De nouvelles fonctionnalités, une conception moderne

DOMAINE D'UTILISATION

- Zones sensibles à la sécurité
- Sites haut de gamme
- Installations sanitaires
- Collecte des déchets
- Fourniture

LIEUX D'UTILISATION



hôpital / maison de retraite • grands espaces (aéroports, foires-exposition) • bureau / administration • école / jardin d'enfant

MÉTHODES



Twixter-Press • presse à plat F1 • presse verticale • VK 4 • bac Des • Pre-Wash • nettoyage sec • vaporisation • verre doseur





Equipe Base I

Chariot de base pour un nettoyage classique, celui-ci peut être complété par un module de nettoyage des sols, de seaux codifiés par couleurs et par des textiles.

Désignation	n° art.
Equipe Base I	1663311

dimensions : 83 x 57 x 109 cm (L x P x H)

composé de

Désignation	n° art.
4x Roue, 100 mm	16910
2x Barre (visseries incluse)	16215
6x Traverse 2 côtés, anthracite	1652706
2x Stabilisateur lisse, anthracite	1654206
6x Plaque de recouvrement lisse, anthracite	1645406
2x Boîte 5 l, anthracite	1646106
1x Boîte 15 l, anthracite	1648006
1x pare-chocs plus, set Equipe (4 pcs), jaune	1656505
1x châssis de base L, sans roues, sans montants	1621098



Equipe Base II

Le chariot Equipe Base II est conçu pour le lavage efficace de grandes surfaces. Combiné avec le système de nettoyage des sols Twixter et la frange double face Twixter, cette solution garantit un gain de temps et une plus grande surface traitée par rapport aux systèmes de frange traditionnels. La presse Twixter permet d'essorer la frange de façon hygiénique sans contact manuel et sans enlever la frange du support. Au point de pression maximal (Softpoint), la frange est essorée par la presse sur le support, sans appuyer plus longtemps sur le levier de la presse. Pendant ce temps, d'autres opérations de nettoyage sont effectuées, ou le chariot est transporté dans la chambre suivante. De plus, le chariot comprend des seaux codifiés de plusieurs couleurs différentes pour nettoyer les surfaces, ranger l'outillage et le matériel utilisé tout comme une unité de collecte de déchets.

Désignation	n° art.
Equipe Base II	1663312

dimensions : 95 x 62 x 112 cm (L x P x H)

composé de

Désignation	n° art.
4x Roue, 100 mm	16910
2x Barre (visseries incluse)	16215
4x Traverse 2 côtés, anthracite	1652706
1x Stabilisateur lisse, anthracite	1654206
3x Plaque de recouvrement lisse, anthracite	1645406
1x Plaque de recouvrement plat, porte-balai Twixter, anthracite	1641406
2x Boîte 5 l, anthracite	1646106
1x Seau 8 l, bleu	1642801
1x Seau 8 l, rouge	1642802
1x Seau 8 l, jaune	1642805
1x Presse Twixter, jaune	1871805
1x bac 20 l, jaune	1872405
1x bac 20 l, anthracite	1872306
1x Support Twixter, 2 x 20 l bacs	16343
1x Boîte 15 l, anthracite	1648006
1x pare-chocs plus, set Equipe (4 pcs), jaune	1656505
2x pare-chocs plus Equipe (1 pcs), jaune	1656705
1x châssis de base L, sans roues, sans montants	1621098
1x stabilisateur avec 6 crochets et 3 porte balais, anthracite	1659406



Equipe Base III

Les chariots de base pour les utilisations classiques lors du nettoyage des bureaux. À côté d'un seau codifié par couleur pour les surfaces et d'une unité d'enlèvement des déchets intégrée, il offre assez d'espace pour les textiles de nettoyage et pour les consommables. La segmentation particulière et la différenciation colorée des châssis de support rendent la gestion des déchets flexible.

Désignation	n° art.
Equipe Base III	1663313

dimensions : 104 x 56 x 109 cm (L x P x H)

composé de

Désignation	n° art.
4x Roue, 100 mm	16910
2x Barre (visseries incluse)	16215
4x Traverse 2 côtés, anthracite	1652706
1x Stabilisateur lisse, anthracite	1654206
3x Plaque de recouvrement lisse, anthracite	1645406
1x Boîte 5 l, anthracite	1646106
1x Seau 8 l, bleu	1642801
1x Seau 8 l, rouge	1642802
1x Seau 8 l, jaune	1642805
1x Boîte 15 l, anthracite	1648006
1x pare-chocs plus, set Equipe (4 pcs), jaune	1656505
1x stabilisateur version courte plus HR 2x40 l	16397
1x un châssis repliable 1x40 l, jaune	1639005
1x un châssis repliable 1x40 l, rouge	1639002
1x châssis de base L pour pédale, sans roues, sans montants	1621198
1x Châssis de support Plus F avec guidon ajustable, jaune	162891205
1x stabilisateur avec 6 crochets et 3 porte balais, anthracite	1659406
1x un châssis repliable 1x70 l, bleu	1638901



Equipe Base IV

L'Equipe Base IV est un chariot de nettoyage particulièrement rentable - adapté spécialement pour la méthode Pre-Wash - ainsi que pour le nettoyage désinfectant en une étape tout comme pour le nettoyage d'entretien. Le système de boîtes fermées garantit un transport hygiénique des franges jusqu'au lieu d'utilisation et un nettoyage particulièrement efficace. Les franges sont préparées de façon centralisée, elles sont mises en place sur le lieu d'utilisation directement sur le support depuis la boîte sans se baisser, sans contact avec la peau. Cela permet un gain de temps. De plus, le chariot offre des seaux codifiés par couleur pour le nettoyage de surfaces, de l'espace de rangement pour les outils de nettoyage et pour les consommables ainsi qu'une unité d'enlèvement des déchets.

Désignation	n° art.
Equipe Base IV	1663314

dimensions : 98 x 56 x 112 cm (L x P x H)

composé de

Désignation	n° art.
4x Roue, 100 mm	16910
2x Barre (visseries incluse)	16215
3x Traverse 2 côtés, anthracite	1652706
2x Stabilisateur lisse, anthracite	1654206
3x Plaque de recouvrement lisse, anthracite	1645406
2x Boîte 5 l, anthracite	1646106
2x Couvercle à joint pour boîte 5 / 15 / 35 l, transparent, avec impression couleur transparent	1648109
1x Seau 8 l, bleu	1642801
1x Seau 8 l, rouge	1642802
1x Seau 8 l, jaune	1642805
3x Boîte 15 l, anthracite	1648006
1x pare-chocs plus, set Equipe (4 pcs), jaune	1656505
1x guidon double ajustable avec guidon, jaune	1659605
1x châssis de base L, sans roues, sans montants	1621098

Equipe Advanced I

Des chariots pour des sites ayant des exigences en termes de nettoyage et d'enlèvement des déchets. Agrandi d'un module de nettoyage du sol et d'un seau codifié par couleur pour les surfaces, il offre tout pour d'importantes opérations de nettoyage et d'élimination des déchets. L'unité d'enlèvement des déchets rabattable permet une réduction facile de l'encombrement au sol.

Désignation	n° art.
Equipe Advanced I	1664311

dimensions : 141 x 56 x 112 cm (L x P x H)

composé de

Désignation	n° art.
4x Roue, 125 mm	16922
2x Barre (visseries incluse)	16215
6x Traverse 2 côtés, anthracite	1652706
2x Stabilisateur lisse, anthracite	1654206
5x Plaque de recouvrement lisse, anthracite	1645406
2x Boîte 5 l, anthracite	1646106
2x Boîte 15 l, anthracite	1648006
1x pare-chocs plus, set Equipe (4 pcs), jaune	1656505
1x kit Plus KL F, 125 mm, jaune	162811205
1x stabilisateur version courte plus HR 2x40 l	16397
1x un châssis repliable 1x40 l, jaune	1639005
1x un châssis repliable 1x40 l, rouge	1639002
1x châssis de base L, sans roues, sans montants	1621098
1x un châssis repliable 1x70 l, bleu	1638901



Equipe Advanced II

L'Equipe Advanced II affiche des points forts sur des sites ayant un encrassement allant de moyen à élevé et une fréquence de parcours élevée. Avec le système Sprint de nettoyage de sols intégré, il est le chariot de nettoyage idéal pour le lavage dans une procédure à 2 seaux. La presse VK 4 permet un essorage optimal de la frange Sprint selon le niveau d'humidité souhaité. Au point de pression maximal (Softpoint) la frange sera essorée automatiquement par la presse sans pression sur le manche de la presse. De plus le chariot présente des seaux codifiés par couleur pour le nettoyage des surfaces, de l'espace de rangement pour les outils de nettoyage et pour les consommables. La dépose de frange supplémentaire combinée à la traverse à crochets porte-manche offre un stockage parfait pour les manches et les autres ustensiles. L'unité d'enlèvement des déchets rabattable permet une réduction facile de l'encombrement au sol.

Désignation	n° art.
Equipe Advanced II	1664312

dimensions : 141 x 62 x 114 cm (L x P x H)

composé de

Désignation	n° art.
4x Roue, 125 mm	16922
2x Barre (visseries incluse)	16215
4x Traverse 2 côtés, anthracite	1652706
1x Stabilisateur lisse, anthracite	1654206
2x Plaque de recouvrement lisse, anthracite	1645406
1x Plaque de recouvrement plat avec porte-balai	1641506
2x Boîte 5 l, anthracite	1646106
1x Seau 17 l, bleu	1641701
1x Seau 17 l, rouge	1641702
1x Seau 8 l, bleu	1642801
1x Seau 8 l, rouge	1642802
1x Seau 8 l, jaune	1642805
1x Presse verticale VK 4, rouge	1871402
1x Support de presse VK 4	16340
1x pare-chocs plus, set Equipe (4 pcs), jaune	1656505
1x kit Plus KL F, 125 mm, jaune	162811205
1x Housses de dépoussiérage Plus, jaune	1631205
1x stabilisateur version courte plus HR 2x40 I	16397
1x un châssis repliable 1x40 l, jaune	1639005
1x un châssis repliable 1x40 l, rouge	1639002
1x châssis de base L, sans roues, sans montants	1621098
1x stabilisateur avec 6 crochets et 3 porte balais, anthracite	1659406
1x un châssis repliable 1x70 l, bleu	1638901

Equipe Advanced III

Désignation	n° art.
Equipe Advanced III	1664313

dimensions : 151 x 66 x 116 cm (L x P x H)

composé de

Désignation	n° art.
4x Roue, 125 mm	16922
2x Barre (visseries incluse)	16215
8x Traverse 2 côtés, anthracite	1652706
1x Stabilisateur lisse, anthracite	1654206
7x Plaque de recouvrement lisse, anthracite	1645406
2x Boîte 5 l, anthracite	1646106
1x Seau 6 l, bleu	1642601
1x Seau 6 l, rouge	1642602
1x Seau 6 l, vert	1642604
1x Seau 6 l, jaune	1642605
3x Boîte 15 l, anthracite	1648006
2x boîte 10 l, bleu	1640301
1x boîte 10 l, rouge	1640302
1x Boîte de préparation	1640405
1x fixation boîte 10 l, L-plaque	16354
3x Couverts, sans joint	1649209
3x Aide au montage	16325
1x pare-chocs plus, set Equipe (4 pcs), jaune	1656505
1x kit Plus KL F, 125 mm, jaune	162811205
1x Housses de dépoussiérage Plus, jaune	1631205
1x stabilisateur version courte plus HR 2x40 I	16397
1x un châssis repliable 1x40 l, jaune	1639005
1x un châssis repliable 1x40 l, rouge	1639002
1x châssis de base L, sans roues, sans montants	1621098
1x stabilisateur avec 6 crochets et 3 porte balais, anthracite	1659406
1x un châssis repliable 1x70 l, bleu	1638901



Equipe Advanced IV

Désignation	n° art.
Equipe Advanced IV	1664314

dimensions : 182 x 66 x 116 cm (L x P x H)

composé de

Désignation	n° art.
6x Roue, 125 mm	16922
3x Barre (visseries incluse)	16215
1x Attelage (jeu de 2)	16551
12x Traverse 2 côtés, anthracite	1652706
1x Stabilisateur lisse (droite), anthracite	1654206R
7x Plaque de recouvrement lisse, anthracite	1645406
1x Boîte 5 l, anthracite	1646106
1x Seau 6 l, bleu	1642601
1x Seau 6 l, rouge	1642602
1x Seau 6 l, vert	1642604
1x Seau 6 l, jaune	1642605
1x Support d'aspirateur, plateau M (set)	16361
3x Boîte 15 l, anthracite	1648006
3x boîte 10 l, bleu	1640301
3x boîte 10 l, rouge	1640302
1x boîte 4 l anthracite	1640506
1x Boîte de préparation	1640405
1x stabilisateur version courte, gauche , anthracite	1654506L
1x stabilisateur version courte, droit , anthracite	1654506R
6x Couverts, sans joint	1649209
6x Aide au montage	16325
1x pare-chocs plus, set Equipe (4 pcs), jaune	1656505
1x kit Plus KL F, 125 mm, jaune	162811205
1x Housses de dépoussiérage Plus, jaune	1631205
1x stabilisateur version courte plus HR 2x40 l	16397
1x un châssis repliable 1x40 l, jaune	1639005
1x un châssis repliable 1x40 l, rouge	1639002
1x stabilisateur (gauche) avec 6 crochets et 3 porte balai, anthracite	1649506L
1x châssis de base M, sans roues, sans montants	1623098
1x châssis de base L, sans roues, sans montants	1621098
1x un châssis repliable 1x70 l, bleu	1638901



Equipe Base Plus I

Le chariot de base pour les zones critiques en matière de sécurité et pour les sites de qualité. Le chariot est déjà équipé de seaux pour les surfaces et d'un carénage. Agrandi d'un module de nettoyage du sol, il offre tout ce qu'il faut pour d'importantes opérations de nettoyage et d'élimination des déchets. L'unité d'élimination des déchets peut être séparée de l'unité d'alimentation par une simple poignée. Par ce biais il est clairement plus facile d'aller vers le lieu d'élimination des déchets puisqu'il n'y a pas besoin de faire bouger l'ensemble du chariot de nettoyage. Une pédale permet l'élimination des déchets sans contact.

Désignation	n° art.
Equipe Base Plus I	1663315

dimensions : 151 x 56 x 112 cm (L x P x H)

composé de

Désignation	n° art.
4x Roue, 125 mm	16922
2x Barre (visseries incluse)	16215
2x Traverse 2 côtés, anthracite	1652706
2x Stabilisateur lisse, anthracite	1654206
2x Moulure d'angle, anthracite	1670006
1x Plaque de recouvrement lisse, anthracite	1645406
1x Boîte 5 l, anthracite	1646106
1x Boîte 35 l, anthracite	1646706
4x Traverse à un côté, anthracite	1650706
2x pare-chocs plus, set Equipe (4 pcs), jaune	1656505
1x kit Plus C F, 125 mm jaune	162861205
1x porte avec poignée en barre "Platinum White" gauche, jaune	1675705L
2x Carénage latéral "Platinum White"	16529
1x stabilisateur version courte plus HR 2x40 l	16397
1x un châssis repliable 1x40 l, bleu	1639001
1x un châssis repliable 1x40 l, rouge	1639002
1x moulure d'angle avec serrure à droite et charnière à gauche, anthracite	16726061
1x châssis de base L, sans roues, sans montants	1621098
1x un châssis repliable 1x70 l, jaune	1638905
1x Carénage arrière H "Platinum White", jaune	1679405
1x Porte battante gauche	16396L
1x Porte battante droite	16396R



Equipe Base Plus II

Désignation	n° art.
Equipe Base Plus II	1663316

dimensions : 151 x 56 x 116 cm (L x P x H)

composé de

Désignation	n° art.
4x Roue, 125 mm	16922
2x Barre (visseries incluse)	16215
2x Traverse 2 côtés, anthracite	1652706
2x Stabilisateur lisse, anthracite	1654206
2x Moulure d'angle, anthracite	1670006
1x Plaque de recouvrement lisse, anthracite	1645406
1x Boîte 5 l, anthracite	1646106
1x Seau 6 l, bleu	1642601
1x Seau 6 l, rouge	1642602
1x Seau 6 l, vert	1642604
1x Seau 6 l, jaune	1642605
3x Boîte 15 l, anthracite	1648006
8x Traverse à un côté, anthracite	1650706
2x boîte 10 l, bleu	1640301
1x boîte 10 l, rouge	1640302
1x Boîte de préparation	1640405
1x fixation boîte 10 l, L-plaque	16354
3x Couvertcles, sans joint	1649209
3x Aide au montage	16325
1x pare-chocs plus, set Equipe (4 pcs), jaune	1656505
1x kit Plus KL F, 125 mm, jaune	162811205
1x porte avec poignée en barre "Platinum White" gauche, jaune	1675705L
2x Carénage latéral "Platinum White"	16529
1x stabilisateur version courte plus HR 2x40 l	16397
1x un châssis repliable 1x40 l, jaune	1639005
1x un châssis repliable 1x40 l, rouge	1639002
1x moulure d'angle avec serrure à droite et charnière à gauche, anthracite	16726061
1x châssis de base L, sans roues, sans montants	1621098
1x un châssis repliable 1x70 l, bleu	1638901
1x Carénage arrière H "Platinum White", jaune	1679405

Equipe Base Plus III

Désignation	n° art.
Equipe Base Plus III	1663317

dimensions : 114 x 56 x 112 cm (L x P x H)

composé de

Désignation	n° art.
4x Roue, 125 mm	16922
2x Barre (visseries incluse)	16215
3x Traverse 2 côtés, anthracite	1652706
2x Moulure d'angle, anthracite	1670006
1x Plaque de recouvrement lisse, anthracite	1645406
8x Traverse à un côté, anthracite	1650706
1x boîte 10 l, jaune	1640305
1x boîte 10 l, bleu	1640301
1x boîte 10 l, rouge	1640302
1x boîte 4 l anthracite	1640506
1x Boîte de préparation	1640405
1x stabilisateur version courte, gauche, anthracite	1654506L
1x stabilisateur version courte, droit, anthracite	1654506R
3x Couvertcles, sans joint	1649209
3x Aide au montage	16325
2x pare-chocs plus, set Equipe (4 pcs), jaune	1656505
1x kit Plus C F, 125 mm, jaune	162861205
1x porte avec poignée en barre, étroite "Platinum White", gauche, jaune	1673705L
2x Carénage latéral "Platinum White"	16529
1x stabilisateur version courte plus HR 2x40 l	16397
1x Scandic X Toolbox "Platinum White", jaune	16460205
1x un châssis repliable 1x40 l, jaune	1639005
1x un châssis repliable 1x40 l, rouge	1639002
1x moulure d'angle avec serrure à droite et charnière à gauche, anthracite	16726061
1x châssis de base M, sans roues, sans montants	1623098
1x un châssis repliable 1x70 l, bleu	1638901
1x moulure d'angle avec serrure à gauche, anthracite	16723061L
1x Carénage arrière H "Platinum White", jaune	1679405
1x Porte battante gauche	16396L
1x Porte battante droite	16396R



Equipe Base Plus IV

Désignation	n° art.
Equipe Base Plus IV	1663318

dimensions : 104 x 56 x 112 cm (L x P x H)

composé de

Désignation	n° art.
4x Roue, 125 mm	16922
2x Barre (visseries incluse)	16215
3x Traverse 2 côtés, anthracite	1652706
2x Moulure d'angle, anthracite	1670006
1x Plaque de recouvrement lisse, anthracite	1645406
8x Traverse à un côté, anthracite	1650706
1x boîte 10 l, jaune	1640305
1x boîte 10 l, bleu	1640301
1x boîte 10 l, rouge	1640302
1x boîte 4 l anthracite	1640506
1x Boîte de préparation	1640405
1x stabilisateur version courte, gauche, anthracite	1654506L
1x stabilisateur version courte, droit, anthracite	1654506R
3x Couvercles, sans joint	1649209
3x Aide au montage	16325
1x pare-chocs plus, set Equipe (4 pcs), jaune	1656505
1x porte avec poignée en barre, étroite "Platinum White", gauche, jaune	1673705L
2x Carénage latéral "Platinum White"	16529
1x stabilisateur version courte plus HR 2x40 l	16397
1x Scandic X Toolbox "Platinum White", jaune	16460205
1x un châssis repliable 1x40 l, jaune	1639005
1x un châssis repliable 1x40 l, rouge	1639002
1x moulure d'angle avec serrure à droite et charnière à gauche, anthracite	16726061
1x châssis de base L pour pédale, sans roues, sans montants	1621198
1x Châssis de support Plus F avec guidon ajustable, jaune	162891205
1x un châssis repliable 1x70 l, bleu	1638901
1x moulure d'angle avec serrure à gauche, anthracite	16723061L
1x Carénage arrière H "Platinum White", jaune	1679405



Equipe Advanced Plus I

Désignation	n° art.
Equipe Advanced Plus I	1664315

dimensions : 98 x 56 x 112 cm (L x P x H)

composé de

Désignation	n° art.
4x Roue, 125 mm	16922
3x Barre (visseries incluse)	16215
7x Traverse 2 côtés, anthracite	1652706
1x Stabilisateur lisse (gauche), anthracite	1654206L
1x Stabilisateur lisse (droite), anthracite	1654206R
2x Moulure d'angle, anthracite	1670006
1x Plaque de recouvrement lisse, anthracite	1645406
1x Boîte 5 l, anthracite	1646106
3x Boîte 15 l, anthracite	1648006
8x Traverse à un côté, anthracite	1650706
1x boîte 10 l, jaune	1640305
1x boîte 10 l, bleu	1640301
1x boîte 10 l, rouge	1640302
1x boîte 4 l anthracite	1640506
1x Boîte de préparation	1640405
2x stabilisateur version courte, intérieure, anthracite	1654506M
3x Couvercles, sans joint	1649209
3x Aide au montage	16325
1x pare-chocs plus, set Equipe (4 pcs), jaune	1656505
1x porte avec poignée en barre "Platinum White" droit, jaune	1675705R
1x porte avec poignée en barre, étroite "Platinum White", gauche, jaune	1673705L
2x Carénage latéral "Platinum White"	16529
1x Carénage arrière "Platinum White", jaune	1679305
1x Housses de dépoussiérage Plus, jaune	1631205
1x guidon double ajustable avec guidon, jaune	1659605
1x Scandic X Toolbox "Platinum White", jaune	16460205
1x moulure intermédiaire avec serrure centrale et moulure d'angle pour charnière de porte gauche et droite, anthracite	16722061
1x châssis de base L, sans roues, sans montants	1621098
1x moulure d'angle avec serrure à gauche, anthracite	16723061L



Equipe Advanced Plus II

Désignation	n° art.
Equipe Advanced Plus II	1664316

dimensions : 155 x 56 x 114 cm (L x P x H)

composé de

Désignation	n° art.
4x Roue, 125 mm	16922
3x Barre (visseries incluse)	16215
6x Traverse 2 côtés, anthracite	1652706
2x Stabilisateur lisse (gauche), anthracite	1654206L
2x Stabilisateur lisse (droite), anthracite	1654206R
2x Moulure d'angle, anthracite	1670006
1x Boîte 5 l, anthracite	1646106
1x Couvercle pour seau 6 l, bleu	1643701
1x Couvercle pour seau 6 l, rouge	1643702
1x Couvercle pour seau 6 l, vert	1643704
1x Couvercle pour seau 6 l, jaune	1643705
1x Seau 6 l, bleu	1642601
1x Seau 6 l, rouge	1642602
1x Seau 6 l, vert	1642604
1x Seau 6 l, jaune	1642605
4x Boîte 15 l, anthracite	1648006
6x Traverse à un côté, anthracite	1650706
1x pare-chocs plus, set Equipe (4 pcs), jaune	1656505
1x kit Plus KL F, 125 mm, jaune	162811205
1x porte avec poignée en barre "Platinum White" droit, jaune	1675705R
1x porte avec poignée en barre "Platinum White" gauche, jaune	1675705L
2x Carénage latéral "Platinum White"	16529
1x Carénage arrière "Platinum White", jaune	1679305
2x Châssis de support ZS 6 l	16324
1x stabilisateur version courte plus HR 2x40 l	16397
1x un châssis repliable 1x40 l, vert	1639004
1x un châssis repliable 1x40 l, rouge	1639002
1x moulure intermédiaire avec serrure centrale et moulure d'angle pour charnière de porte gauche et droite, anthracite	16722061
1x châssis de base L, sans roues, sans montants	1621098
1x un châssis repliable 1x70 l, bleu	1638901



Equipe Advanced Plus III

Désignation	n° art.
Equipe Advanced Plus III	1664317

dimensions : 151 x 66 x 116 cm (L x P x H)

composé de

Désignation	n° art.
4x Roue, 125 mm	16922
3x Barre (visseries incluse)	16215
8x Traverse 2 côtés, anthracite	1652706
1x Stabilisateur lisse (gauche), anthracite	1654206L
1x Stabilisateur lisse (droite), anthracite	1654206R
2x Moulure d'angle, anthracite	1670006
1x Plaque de recouvrement lisse, anthracite	1645406
1x Boîte 5 l, anthracite	1646106
3x Boîte 15 l, anthracite	1648006
8x Traverse à un côté, anthracite	1650706
1x boîte 10 l, jaune	1640305
1x boîte 10 l, bleu	1640301
1x boîte 10 l, rouge	1640302
1x boîte 4 l anthracite	1640506
1x Boîte de préparation	1640405
2x stabilisateur version courte, intérieure, anthracite	1654506M
3x Couvercles, sans joint	1649209
3x Aide au montage	16325
2x pare-chocs plus, set Equipe (4 pcs), jaune	1656505
1x kit Plus C F, 125 mm jaune	162861205
1x porte avec poignée en barre "Platinum White" droit, jaune	1675705R
1x porte avec poignée en barre, étroite "Platinum White", gauche, jaune	1673705L
2x Carénage latéral "Platinum White"	16529
1x Carénage arrière "Platinum White", jaune	1679305
1x Housses de dépoussiérage Plus, jaune	1631205
1x stabilisateur version courte plus HR 2x40 l	16397
1x Scandic X Toolbox "Platinum White", jaune	16460205
1x un châssis repliable 1x40 l, jaune	1639005
1x un châssis repliable 1x40 l, rouge	1639002
1x moulure intermédiaire avec serrure centrale et moulure d'angle pour charnière de porte gauche et droite, anthracite	16722061
1x barre à crochets pour porte-balai à 6 crochets y compris 3 caoutchoucs support d'outils	16451
1x châssis de base L, sans roues, sans montants	1621098
1x un châssis repliable 1x70 l, bleu	1638901
1x Porte battante gauche "Platinum White"	16396L
1x Porte battante droite "Platinum White"	16396R
1x moulure d'angle avec serrure à gauche, anthracite	16723061L



Equipe Advanced Plus IV







Désignation	n° art.
Equipe Advanced Plus IV	1664318





dimensions : 192 x 66 x 116 cm (L x P x H)





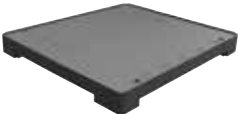
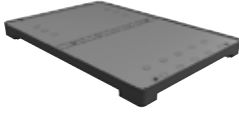
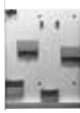





composé de







Désignation	n° art.
6x Roue, 125 mm	16922
3x Barre (visseries incluse)	16215
1x Attelage (jeu de 2)	16551
7x Traverse 2 côtés, anthracite	1652706
2x Stabilisateur lisse (gauche), anthracite	1654206L
2x Stabilisateur lisse (droite), anthracite	1654206R
2x Moulure d'angle, anthracite	1670006
4x Boîte 5 l, anthracite	1646106
1x Couvercle pour seau 6 l, bleu	1643701
1x Couvercle pour seau 6 l, rouge	1643702
1x Couvercle pour seau 6 l, vert	1643704
1x Couvercle pour seau 6 l, jaune	1643705
1x Seau 6 l, bleu	1642601
1x Seau 6 l, rouge	1642602
1x Seau 6 l, vert	1642604
1x Seau 6 l, jaune	1642605
1x Protection anti-débordement	16469
1x Réservoir de dosage pour boîte 35 l à grilles, jaune	1646505
4x Boîte 15 l, anthracite	1648006
1x Boîte 35 l, anthracite	1646706
10x Traverse à un côté, anthracite	1650706
2x pare-chocs plus, set Equipe (4 pcs), jaune	1656505
1x kit Plus C F, 125 mm jaune	162861205
1x porte avec poignée en barre "Platinum White" droit, jaune	1675705R
1x porte avec poignée en barre "Platinum White" gauche, jaune	1675705L







Désignation	n° art.
2x Carénage latéral "Platinum White"	16529
1x Carénage arrière "Platinum White", jaune	1679305
2x Châssis de support ZS 6 l	16324
1x Housses de dépoussiérage Plus, jaune	1631205
1x stabilisateur version courte plus HR 2x40 l	16397
1x un châssis repliable 1x40 l, jaune	1639005
1x un châssis repliable 1x40 l, rouge	1639002
1x moulure intermédiaire avec serrure centrale et moulure d'angle pour charnière de porte gauche et droite, anthracite	16722061
1x barre à crochets pour porte-balai à 6 crochets y compris 3 caoutchoucs support d'outils	16451
1x châssis de base M, sans roues, sans montants	1623098
1x châssis de base L, sans roues, sans montants	1621098
1x un châssis repliable 1x70 l, bleu	1638901
1x Porte battante gauche "Platinum White"	16396L
1x Porte battante droite "Platinum White"	16396R







		n° art.	cond.
ROUE			
	Roue 100 mm	16910	1
	Roue 125 mm	16922	1
	Roue 150 mm	15646	1
	Roue FB 100 mm équipement: 1 frein	16911	1
	Roue FB 125 mm équipement: 1 frein	16922FB	1
	Roue FB 150 mm équipement: 1 frein plaque d'adaptation incluse	15646FB	1



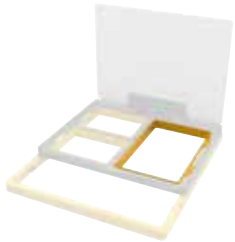
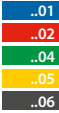
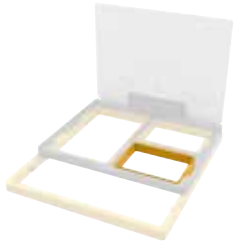
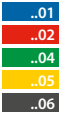

		n° art.	cond.
CHÂSSIS DE BASE			
	Châssis de base M, sans roues, sans montants	1623098	1
	Châssis de base L, sans roues, sans montants	1621098	1
	Châssis de base L pour pédale, sans roues, sans montants	1621198	1
ACCESSOIRES CHÂSSIS DE BASE			
  ..01 ..02 ..04 ..05 ..06	Scandic X Toolbox "Platinum White" étirable convient aux Système Scandic X, Equipe Chariots de ménage	164602..	1
 ..01 ..02 ..04 ..05 ..06	Pare-chocs plus, set Equipe (4 pièces)	16565..	1
 ..01 ..02 ..04 ..05 ..06	Pare-chocs plus	16567..	1
	Montant (visseries incluses)	16215	1



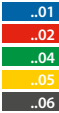

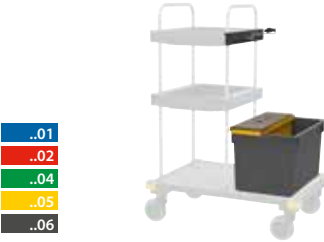

		n° art.	cond.
	Paroi multiple intérieure	1652106	1
	Paroi multiple extérieure	1652006	1
PLATEAUX			
	Plateau S 100 mm 125 mm 150 mm	1624506 162451206 162454506	1 1 1
	dimensions : 37 x 55 x 18 cm (L x P x H); Roue 100 mm équipement: 1 roue Pare-choc n° art. 16567..) à commander à part svp.		
	Plateau M 100 mm 125 mm 150 mm	1625506 162551206 162554506	1 1 1
	dimensions : 41 x 55 x 18 cm (L x P x H); Roue 100 mm équipement: 2 roues Pare-choc n° art. 16567..) à commander à part svp.		
	Plateau MFB 100 mm 125 mm 150 mm	1625506FB2 162551206FB2 162554506FB2	1 1 1
	dimensions : 41 x 55 x 18 cm (L x P x H); Roue 100 mm équipement: 2 roues; 2 freins Pare-choc n° art. 16567..) à commander à part svp.		
	Attelage (jeu de 2)	16551	1
			







		n° art.	cond.
KITS ATTELAGE DÉTACHABLE			
	kit Base C 100 mm 125 mm	16288.. 1628812..	1 1
	dimensions : 63 x 55 x 111 cm (L x P x H); Roue 100 mm équipement: 4 roues; détachable; avec Châssis de support guidon ajustable en hauteur, attelage, carénage, A commander séparément: pare-chocs, support sac déchets, barre de maintien Plus HR 2x40l, portes battantes, barre à crochets, repose frange, clips de fixation pour filet de lavage		
	kit Base C FB 100 mm 125 mm	16288..FB 1628812..FB	1 1
	dimensions : 63 x 55 x 111 cm (L x P x H); Roue 100 mm équipement: 4 roues; 2 freins; détachable; avec châssis de support guidon ajustable en hauteur, attelage, carénage A commander séparément: pare-chocs, support sac déchets, barre de maintien Plus HR 2x40l, portes battantes, barre à crochets, repose frange, clips de fixation pour filet de lavage		
	kit Plus C 100 mm 125 mm	16284.. 1628412..	1 1
	dimensions : 63 x 55 x 111 cm (L x P x H); Roue 100 mm équipement: 4 roues; détachable; avec Châssis de support guidon ajustable en hauteur, couvercle avec frein de chute, carénage, attelage A commander séparément: pare-chocs, support sac déchets, barre de maintien Plus HR 2x40l, portes battantes, barre à crochets, repose frange, clips de fixation pour filet de lavage		
	kit Plus C FB 100 mm 125 mm	16284..FB 1628412..FB	1 1
	dimensions : 63 x 55 x 111 cm (L x P x H); Roue 100 mm équipement: 4 roues; 2 freins; détachable; avec Châssis de support couvercle avec frein de chute, guidon ajustable en hauteur, carénage, attelage A commander séparément: pare-chocs, support sac déchets, barre de maintien Plus HR 2x40l, portes battantes, barre à crochets, repose frange, clips de fixation pour filet de lavage		
	kit Plus C F 100 mm 125 mm	16286.. 1628612..	1 1
	dimensions : 63 x 55 x 111 cm (L x P x H); Roue 100 mm équipement: 4 roues; détachable; avec Châssis de support Attelage, couvercle avec frein de chute, guidon ajustable en hauteur, pédale, carénage A commander séparément: pare-chocs, support sac déchets, barre de maintien Plus HR 2x40l, portes battantes, barre à crochets, repose frange, clips de fixation pour filet de lavage		
	kit Plus C F FB 100 mm 125 mm	16286..FB2 1628612..FB2	1 1
	dimensions : 63 x 55 x 111 cm (L x P x H); Roue 100 mm équipement: 4 roues; 2 freins; détachable; avec Châssis de support Attelage, couvercle avec frein de chute, guidon ajustable en hauteur, carénage, pédale A commander séparément: pare-chocs, support sac déchets, barre de maintien Plus HR 2x40l, portes battantes, barre à crochets, repose frange, clips de fixation pour filet de lavage		







		n° art.	cond.
KITS ATTELAGE RABATTABLES			
	kit Base KL 100 mm 125 mm 150 mm	1628852.. 1628875.. 1628895..	1 1 1
	dimensions : 63 x 55 x 111 cm (L x P x H); Roue 100 mm équipement: 2 roues; rabattable; avec Châssis de support, guidon ajustable en hauteur A commander séparément: pare-chocs, support sac déchets, barre de maintien Plus HR 2x40l, clips de fixation pour filet de lavage		
	kit Base KL FB 100 mm 125 mm 150 mm	1628852..FB 1628875..FB 1628895..FB	1 1 1
	dimensions : 63 x 55 x 111 (L x P x H); Roue 100 mm équipement: ; 2 freins, rabattable, avec châssis de support, guidon ajustable en hauteur A commander séparément: pare-chocs, support sac déchets, barre de maintien Plus HR 2x40l, clips de fixation pour filet de lavage		
	kit Plus KL 100 mm 125 mm 150 mm	16285.. 1628512.. 1628545..	1 1 1
	dimensions : 63 x 55 x 111 (L x P x H); Roue 100 mm équipement: 2 roues; rabattable; avec Châssis de support, couvercle avec frein de chute, guidon ajustable en hauteur A commander séparément: pare-chocs, support sac déchets, barre de maintien Plus HR 2x40l, clips de fixation pour filet de lavage		
	kit Plus KL FB 100 mm 125 mm 150 mm	16285..FB 1628512..FB 1628545..FB	1 1 1
	dimensions : 63 x 55 x 111 cm (L x P x H); Roue 100 mm équipement: 2 freins, rabattable, avec Châssis de support, couvercle avec frein de chute, guidon ajustable en hauteur A commander séparément: pare-chocs, support sac déchets, barre de maintien Plus HR 2x40l, clips de fixation pour filet de lavage		
	kit Plus KL F 100 mm 125 mm 150 mm	16281.. 1628112.. 1628145..	1 1 1
	dimensions : 63 x 55 x 111 cm (L x P x H); Roue 100 mm équipement: 2 roues, rabattable, avec châssis de support, couvercle avec frein de chute, pédale, guidon ajustable en hauteur A commander séparément: pare-chocs, support sac déchets, barre de maintien Plus HR 2x40l, clips de fixation pour filet de lavage		
	kit Plus KL F FB 100 mm 125 mm 150 mm	16281..FB2 1628112..FB2 1628145..FB2	1 1 1
	dimensions : 63 x 55 x 111 cm (L x P x H); Roue 100 mm équipement: 2 freins, rabattable, avec châssis de support, couvercle avec frein de chute, pédale, guidon ajustable en hauteur A commander séparément: pare-chocs, support sac déchets, barre de maintien Plus HR 2x40l, clips de fixation pour filet de lavage		







		n° art.	cond.
ACCESSOIRES POUR KIT			
 	Support sac déchets 1x70 l	16389..	1
 	Support sac déchets 1x40 l	16390..	1
	Clips de fixation (set 4 pièces) pour filet de lavage, fixation au support sac déchets	1639106	1
 	Barre de maintien Plus HR 2x40 l	16397	1
	Porte battante gauche "Platinum White" Porte battante droite "Platinum White" pour extension (plateau) détachable, y compris moulures d'angle, anthracite	16396L 16396R	1 1
 	Repose frange Plus	16312..	1







		n° art.	cond.
	<p>Barre crochets pour porte-balai à avec 6 crochets et 3 porte-balais</p> <p>pour kit et chariot avec carénage pour les chariots et les kits avec habillage</p>	16451	1
MODULES			
	<p>Module Des</p> <p>composé de</p> <p>Plaque de recouvrement plat, porte-balai Twixter, anthracite 1x 1641406 1</p> <p>Protection anti-débordement 1x 16469 1</p> <p>Réservoir de dosage pour boîte 35 l à grilles, jaune 1x 1646505 1</p> <p>Boîte 35 l, anthracite 1x 1646706 1</p>	16622..	1
	<p>Module Twixter-Press</p> <p>composé de</p> <p>Plaque de recouvrement plat, porte-balai Twixter, anthracite 1x 1641406 1</p> <p>Presse Twixter, jaune 1x 1871805 1</p> <p>bac 20 l, jaune 1x 1872405 1</p> <p>bac 20 l, anthracite 1x 1872306 1</p> <p>Support Twixter, 2 x 20 l bacs 1x 16343 1</p> <p>pare-chocs plus (1 pcs), jaune 2x 1656705 1</p>	16662	1
	<p>Module F1</p> <p>composé de</p> <p>Plaque de recouvrement plat, porte-balai Twixter, anthracite 1x 1641406 1</p> <p>bac 20 l, jaune 1x 1872405 1</p> <p>bac 20 l, anthracite 1x 1872306 1</p> <p>Support Twixter, 2 x 20 l bacs 1x 16343 1</p> <p>Presse F1, jaune 1x 1867205 1</p> <p>pare-chocs plus, set Equipe (1 pcs), jaune 2x 1656705 1</p>	16699	1
	<p>Module Pre-Wash</p> <p>composé de</p> <p>Plaque de recouvrement plat avec porte-balai 1x 1641506 1</p> <p>Couvercle à joint pour boîte 5 / 15 / 35 l, transparent, avec impression couleur transparent 2x 1648109 1</p> <p>Boîte 15 l, anthracite 2x 1648006 1</p>	16642	1
	<p>Module Sprint</p> <p>composé de</p> <p>Plaque de recouvrement plat avec porte-balai 1x 1641506 1</p> <p>Seau 17 l, bleu 1x 1641701 1</p> <p>Seau 17 l, rouge 1x 1641702 1</p> <p>Presse verticale VK 4, rouge 1x 1871402 1</p> <p>Support de presse VK 4 1x 16340 1</p>	16672	1













		n° art.	cond.
	<p>Module Sprint transversal</p> <hr/> <p>composé de</p> <p>Plaque de recouvrement plat avec porte-balai 1x 1641506 1</p> <p>Presse verticale VK 4, rouge 1x 1871402 1</p> <p>Seau 17 l, bleu 1x 1875701 1</p> <p>Seau 17 l, rouge 1x 1875702 1</p> <p>Support de presse VK 4, transversal 1x 16345 1</p>	16679	1
TRAVERSES / MOULURES			
	<p>Traverse 2 côtés, anthracite</p>	1652706	1
	<p>Traverse à un côté, anthracite</p> <hr/> <p>pour une construction à l'arrière du carénage</p>	1650706	1
	<p>Stabilisateur lisse, anthracite</p> <hr/> <p>pour châssis de base à 2 montants</p>	1654206	1
	<p>Stabilisateur avec 6 crochets et 3 porte-balais, anthracite</p> <hr/> <p>pour châssis de base à 2 montants sans carénage</p>	1659406	1
	<p>Stabilisateur lisse (gauche), anthracite</p> <p>Stabilisateur lisse (droite), anthracite</p> <hr/> <p>pour châssis de base à 3 montants</p>	1654206L 1654206R	1 1

		n° art.	cond.
	Stabilisateur (gauche) avec 6 crochets et 3 porte-balai, anthracite	1649506L	1
	Stabilisateur (droite) avec 6 crochets et 3 porte-balai, anthracite	1649506R	1
	pour châssis de base à 3 montants sans carénage		
	Stabilisateur court milieu , anthracite	1654506M	1
	gauche , anthracite	1654506L	1
	droite , anthracite	1654506R	1
	Moulure d'angle, anthracite	1670006	1
	Moulure intermédiaire, anthracite	1670106	1
	Moulure d'angle avec serrure à gauche, anthracite	16723061L	1
	pour Toolbox		
	Moulure d'angle avec serrure à gauche et charnière à droite, anthracite	16724061	1
	Moulure d'angle avec serrure à droite et charnière à gauche, anthracite	16726061	1



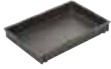

			n° art.	cond.
	Moulure intermédiaire avec serrure centrale et moulure d'angle pour charnière de porte gauche et droite, anthracite <hr/> moulure intermédiaire avec serrure centrale et moulure d'angle pour charnière de porte gauche et droite, anthracite		16722061	1
	Adaptateur pour moulure		1670406	1
PLAQUE DE RECouvreMENT				
	Plaque de recouvrement lisse, anthracite		1645406	1
	Plaque de recouvrement avec logo, anthracite		1645206	1
	Plaque de recouvrement plat, porte-balai Twixter, anthracite <hr/> avec Porte-balai ø 20 – 28 mm (n° art.16548)		1641406	1
	Plaque de recouvrement plat avec porte-balai <hr/> avec Porte-balai ø 22 – 30 mm (n° art. 16442)		1641506	1





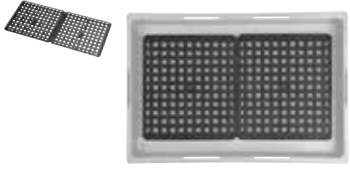
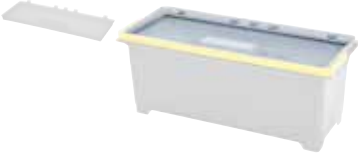



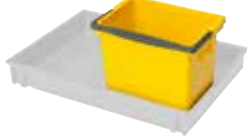

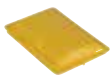

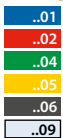
		n° art.	cond.
	Plaque de recouvrement arrondi, court, anthracite	1645506	1
FIXATIONS DE MATÉRIAU			
	Porte-balai ø 22 - 30 mm Adaptable aux n° art.: 1659406, 1649506L, 1649506R, 1641506, 1658114, 16451, 16596..	16442	1
CHÂSSIS DE SUPPORT			
	Châssis de support Base 2x70 l avec guidon équipement: châssis de support, guidon ajustable en hauteur. Position: fixe sur châssis de base L. Accessoires barre de maintien Plus HR 2x40 l support sac déchets 1x40 l clips de fixation (set 4 pièces) support sac déchets 1x70 l	1628952.. 16397 16390 1639106 16389	1 1 1 1 1
	Châssis de support Base 2x70 l avec guidon équipement: avec Châssis de support, avec Châssis de support; guidon ajustable en hauteur; couvercle avec frein de chute, fixe sur châssis de base Accessoires barre de maintien plus HR 2x40 l support sac déchets 1x40 l clips de fixation (set 4 pièces) support sac déchets 1x70 l,	1628222.. 16397 16390 1639106 16389	1 1 1 1 1
	Châssis de support Plus F 2x70 l avec guidon équipement: avec Châssis de support, pédale; guidon ajustable en hauteur; couvercle avec frein de chute, fixe sur châssis de base L Accessoires barre de maintien plus HR 2x40 l support sac déchets 1x40 l clips de fixation (set 4 pièces) support sac déchets 1x70 l	1628912.. 16397 16390 1639106 16389	1 1 1 1 1
	Châssis de support ZS 6 l Matière: acier inoxydable pour seau 6 l a escamoter à l'intérieur du chariot	16324	1

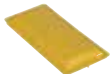

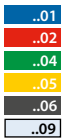

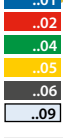

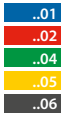

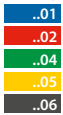

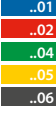
		n° art.	cond.
	Support sac poubelle intégré 2 x 60 l, acier inox	16371	1
	Matière: acier inoxydable équipement: intégré		
	Accessoires Support de filet de lavage 60, 1x20 l	1552766	1
	Support sac poubelle intégré 1 x 120 l, acier inox	16351	1
	Matière: acier inoxydable équipement: intégré		
	Support filet de lavage 70		
	1x20 l 1x40 l	1552767 1552567	1 1
	pour accrocher au support 2 x 70 l		
	Support filet de lavage 60		
	1x20 l	1552766	1
	pour accrocher au support 2 x 60 l		
GUIDON			
	Guidon double ajustable	16596..	1
	équipé de 4 crochets, guidon ajustable en hauteur, 2 porte-balais, stabilisateur, traverse		
<ul style="list-style-type: none"> ..01 ..02 ..04 ..05 ..06 			
BOÎTES / COUVERCLES / ACCESSOIRES			
	Boîte 4 l, anthracite	1640506	1
	dimensions : 22 x 50 x 7 cm (L x P x H) pour module boîte 10 l		





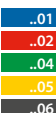

			n° art.	cond.
		Boîte 5 l, anthracite dimensions : 35 x 50 x 7 cm (L x P x H)	1646106	1
		Boîte 10 l dimensions : 22 x 50 x 20,5 cm (L x P x H)	16403..	1
		Boîte 15 l, anthracite dimensions : 35 x 50 x 17 cm (L x P x H)	1648006	1
		Boîte 35 l, anthracite dimensions : 35 x 50 x 30 cm (L x P x H)	1646706	1
		Boîte de préparation dimensions : 22 x 50 x 8 cm (L x P x H) pour boîte 10 l	1640405	1
		Boîte à imprégnation, anthracite dimensions : 35 x 50 x 7 cm (L x P x H)	1642106	1









- ..01
- ..02
- ..04
- ..05
- ..06

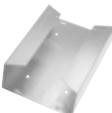

		n° art.	cond.
	Aide au montage pour boîte 10 l	16325	1
	Tamis d'égouttage pour boîte 15 l / 35 l (jeu)	1881609	1
	Couvercles étanche sans joint pour boîte 10 l	1629009 1649209	1 1
 ..01 ..02 ..04 ..05 ..06	Couvercle sans joint pour boîte 5 / 15 / 35 l, de couleur sans impression	16482..	1
 ..01 ..02 ..04 ..05 ..06 ..09	Couvercle à joint pour boîte 5 / 15 / 35 l, transparent, avec impression couleur	16481..	1
SEAUX / COUVERCLES / ACCESSOIRES			
 ..01 ..02 ..04 ..05 ..06 ..09	Seau 6 l dimensions : 25 x 17 x 22,5 cm (L x P x H)	16426..	1
	Accessoires Set tamis d'égouttage pour seau 6 l	1890206	1

		n° art.	cond.
 	<p>Couvercle pour seau 6 l</p>	16437..	1
			
 	<p>Seau 8 l</p> <p>dimensions : 34,5 x 17 x 23 cm (L x P x H)</p> <p>Accessoires Set tamis d'égouttage pour seau 8 l</p>	16428.. 1891609	1 1
 	<p>Couvercle pour seau 8 l</p>	16435..	1
			
 	<p>Seau 17 l</p> <p>dimensions : 34,5 x 25 x 30 cm (L x P x H)</p>	16417..	1
			
 	<p>Couvercle à clapets</p>	16434..	1
			
CARÉNAGES			
 	<p>Porte avec poignée "Platinum White", gauche Porte avec poignée "Platinum White", droite</p> <p>poignée intégrée dans la baguette décorative de couleur</p>	16757..L 16757..R	1 1
			

			n° art.	cond.
 	<p>Porte avec poignée, étroite "Platinum White", gauche</p> <hr/> <p>poignée intégrée dans la baguette décorative de couleur</p>		16737..L	1
	<p>Carénage latéral "Platinum White"</p>		16529	1
	<p>Carénage latéral "Platinum White" pour paroi multiple</p> <hr/> <p>en 3 parties</p>		16539	1
 	<p>Carénage arrière "Platinum White"</p> <hr/> <p>baguette décorative de couleur</p>		16793..	1
 	<p>Carénage arrière H "Platinum White"</p> <hr/> <p>baguette décorative de couleur</p>		16794..	1
 	<p>Carénage arrière H + module 10 l "Platinum white"</p> <hr/> <p>baguette décorative de couleur</p>		1674280..	1

		n° art.	cond.
 <p>..01 ..02 ..04 ..05 ..06</p>	<p>Carénage arrière H + Toolbox "Platinum White"</p> <hr/> <p>baguette décorative de couleur</p>	1674276..	1
SUPPORTS / FIXATION			
	<p>Support d'aspirateur, plateau M (set) Support d'aspirateur, châssis de base L (set)</p> <hr/> <p>adaptable à une boîte 5 l à 35 l</p>	16361 16362	1 1
	<p>Fixation boîte 10 l L-plaque</p> <hr/> <p>position : L-plaque équipement: 3 montants</p>	16354	1
	<p>Fixation boîte à produits ST</p> <hr/> <p>position : stabilisateur</p>	16448	1
	<p>Fixation boîte à produits TR standard élevé</p> <hr/> <p>position : traverse</p>	16581 16581VK3	1 1
	<p>Support boîte à produits et support balai pour traverse (Equipe)</p> <hr/> <p>position : traverse avec porte-balai ø 20 – 28 mm (n° art. 16548)</p>	1658114	1

			n° art.	cond.
ACCESSOIRES				
		Boîte à produit verrouillable, anthracite	1658006	1
		Support plan de travail	16335..	1
		Support plan de travail Plus Pochette A4 adhésive pour couvercle avec frein de chute	16431	1
		Support pour papier hygiénique acier inoxydable	16353	1
		Support pour solution désinfectante pour bouteille solution desinfectante pour contenant NE 500ml et 1000ml	16534	1
		Pompe de dosage pour solution désinfectante Adaptable pour n° art.: 16534	16537	1

		n° art.	cond.
SACS / FILETS			
	Sac à déchets		
	40 l	12245..	1
	70 l	12265..	1
	120 l	12225..	1
	Filet de lavage		
20 l	12130..	10	
40 l	12160..	10	
70 l	12170..	10	
120 l	12175..	10	

- .01
- .02
- .05
- .06

- .01
- .02
- .03
- .04
- .05



TOOLS

EQUIPE HÔTEL

CHARIOTS DE MÉNAGE

Les modèles de la gamme de chariots d'hôtel Equipe se distinguent en particulier par leur capacité de transformation. Des matériaux de qualité offrent un aspect exclusif et garantissent la longévité de ces chariots d'hôtel. De plus, ils offrent une gamme complète de possibilités d'agencement et d'utilisation sur le principe de la modularité.

Q VOS AVANTAGES

▪ Garder une vue d'ensemble

L'outillage et les matériaux sont rangés de façon particulièrement claire

▪ Grande capacité de chargement

Le volume du chariot de nettoyage est utilisé de façon optimale

▪ Travail plus aisé

Le poids relativement léger du chariot Equipé Hôtel et ses roues à roulement à billes permettent des manœuvres aisées

▪ Chariot de nettoyage modulaire

Configuration très flexible

▪ Solidité

Le chariot est particulièrement solide grâce à des matériaux de qualité et une construction bien pensée

DOMAINE D'UTILISATION

- Collecte des déchets
- Fourniture
- Nettoyage d'entretien

LIEUX D'UTILISATION



hôtel





Equipe H1 Light Grey

Le chariot Equipe H1 propose beaucoup d'espace avec trois compartiments. Avec le carénage en Light Grey son aspect est impeccable - son entrée en scène est professionnelle et sympathique. Pour des manœuvres simples, l'unité de collecte des déchets dispose d'un guidon pratique réglable en hauteur, elle peut aussi être carénée en option.

Désignation	n° art.
Equipe H1 Light Grey	16663

dimensions : 141 x 57 x 136 cm (L x P x H)

composé de

Désignation	n° art.
1x Châssis de base L Hôtel, 3 montants, 4 roues de 125 mm	162731206
1x Plateau M, 125 mm	162551206
1x Pare-choc (kit de 4), anthracite	1656606
1x Attelage (jeu de 2)	16551
8x Traverse 2 côtés, anthracite	1652706
2x Stabilisateur lisse (gauche), anthracite	1654206L
2x Stabilisateur lisse (droite), anthracite	1654206R
6x Plaque de recouvrement lisse, anthracite	1645406
2x Plaque de recouvrement avec logo, anthracite	1645206
2x Boîte 5 l, anthracite	1646106
2x Châssis de support pour compartiment, en acier inoxydable	16532
2x Moulure d'angle pour compartiment	1678506
2x Moulure d'angle, hôtel	1678006
2x Moulure d'angle pour porte, hôtel	1678106
2x Compartiment "Light Grey"	16488
1x Carénage latéral "Light Grey", pour châssis de support	16744
1x Carénage latéral "Light Grey", sans châssis de support	16741
1x Carénage arrière H "Light Grey"	16743
2x porte avec poignée "Light Grey", anthracite	1674906
1x Châssis de support KL guidon ajustable en hauteur 2x70 l, anthracite Equipe	1638006
1x pare-chocs plus, set Equipe (4 pcs), anthracite	1656506



Equipe H2

Dans le chariot Equipe H2 caréné sur trois faces en Light Grey, les petits articles trouvent leur place dans une petite boîte, voire dans une grande. Quatre seaux de couleur facilitent le nettoyage hygiénique des surfaces. Dans ce modèle, le plateau d'extension pour l'unité de collecte de déchets, deux grands compartiments avec de la place pour le linge.

Désignation	n° art.
Equipe H2	16667

dimensions : 141 x 57 x 140 cm (L x P x H)

composé de

Désignation	n° art.
1x Châssis de base L Hôtel, 3 montants, 4 roues de 125 mm	162731206
1x Plateau M, 125 mm	162551206
1x Pare-choc (kit de 4), jaune	1656605
1x Attelage (jeu de 2)	16551
8x Traverse 2 côtés, anthracite	1652706
2x Stabilisateur lisse (gauche), anthracite	1654206L
2x Stabilisateur lisse (droite), anthracite	1654206R
6x Plaque de recouvrement lisse, anthracite	1645406
2x Plaque de recouvrement avec logo, anthracite	1645206
2x Boîte 5 l, anthracite	1646106
1x Seau 6 l, bleu	1642601
1x Seau 6 l, rouge	1642602
1x Seau 6 l, vert	1642604
1x Seau 6 l, jaune	1642605
2x Châssis de support pour compartiment, en acier inoxydable	16532
2x Moulure d'angle pour compartiment	1678506
4x Moulure d'angle, hôtel	1678006
2x Compartiment "Light Grey"	16488
1x Carénage latéral "Light Grey", pour châssis de support	16744
1x Carénage latéral "Light Grey", sans châssis de support	16741
1x Carénage arrière H "Light Grey"	16743
1x Boîte 15 l, anthracite	1648006
2x Traverse à un côté, anthracite	1650706
1x Châssis de support KL guidon ajustable en hauteur 2x70 l, jaune Equipe	1638005
1x pare-chocs plus, set Equipe (4 pcs), jaune	1656505



Equipe H3

Le chariot Equipe H3 caréné sur trois faces en Light Grey est un modèle de base de la gamme de chariots hôtelier Equipe. Le premier compartiment ainsi que deux boîtes 5 l offrent un espace idéal pour de petits articles. Le chariot peut à tout moment être agrandi à l'aide d'un plateau afin d'installer un système de collecte des déchets ou par exemple l'aspirateur Jetvac. L'Equipe H3, comme tous les chariots d'hôtel est très haut, il y a beaucoup d'espace pour le linge ou les autres affaires nécessaires à l'entretien des chambres.

Désignation	n° art.
Equipe H3	16661

dimensions : 83 x 57 x 136 cm (L x P x H)

composé de

Désignation	n° art.
1x Châssis de base L Hôtel, 3 montants, 4 roues de 125 mm	162731206
1x Pare-choc (kit de 4), jaune	1656605
9x Traverse 2 côtés, anthracite	1652706
2x Stabilisateur lisse (gauche), anthracite	1654206L
2x Stabilisateur lisse (droite), anthracite	1654206R
6x Plaque de recouvrement lisse, anthracite	1645406
2x Plaque de recouvrement avec logo, anthracite	1645206
2x Boîte 5 l, anthracite	1646106
2x Châssis de support pour compartiment, en acier inoxydable	16532
2x Moulure d'angle pour compartiment	1678506
4x Moulure d'angle, hôtel	1678006
2x Compartiment "Light Grey"	16488
2x Carénage latéral "Light Grey", sans châssis de support	16741
1x Carénage arrière H "Light Grey"	16743
1x pare-chocs plus, set Equipe (4 pcs), jaune	1656505

Minibar Equipe, petit

Désignation	n° art.
Minibar Equipe, petit	16629

dimensions : 46 x 57 x 111 cm (L x P x H)

composé de

Désignation	n° art.
1x Châssis de base M 2H, 125 mm	162301206
1x Pare-choc (kit de 4), jaune	1656605
6x Traverse 2 côtés, anthracite	1652706
2x Stabilisateur lisse, anthracite	1654206
4x Moulure d'angle, anthracite	1670006
4x Plaque de recouvrement lisse, anthracite	1645406
2x Plaque de recouvrement avec logo, anthracite	1645206
1x Boîte 5 l, anthracite	1646106
1x Light Grey, "Light Grey",	16742
2x Carénage latéral "Light Grey", Equipe	16740
1x Compartiment "Light Grey", étroit	16498
1x Moulure pour compartiment, étroit	1678606
1x Châssis de support pour compartiment, étroit	16531
1x Boîte 15 l, anthracite	1648006
2x Traverse à un côté, anthracite	1650706
1x pare-chocs plus, set Equipe (4 pcs), jaune	1656505



Equipe Hôtel grand

Désignation	n° art.
Equipe Hôtel grand	16673

dimensions : 125 x 57 x 136 cm (L x P x H)

composé de

Désignation	n° art.
1x Châssis de base L Hôtel, 3 montants, 4 roues de 125 mm	162731206
1x Pare-choc (kit de 4), jaune	1656605
17x Traverse 2 côtés, anthracite	1652706
2x Stabilisateur lisse, anthracite	1654206
2x Stabilisateur lisse (gauche), anthracite	1654206L
2x Stabilisateur lisse (droite), anthracite	1654206R
10x Plaque de recouvrement lisse, anthracite	1645406
2x Plaque de recouvrement avec logo, anthracite	1645206
3x Boîte 5 l, anthracite	1646106
2x Châssis de support pour compartiment, en acier inoxydable	16532
2x Moulure d'angle pour compartiment	1678506
8x Moulure d'angle, hôtel	1678006
2x Compartiment "Light Grey"	16488
4x Carénage latéral "Light Grey", sans châssis de support	16741
1x Carénage arrière H "Light Grey"	16743
2x Compartiment "Light Grey", étroit	16498
2x Moulure pour compartiment, étroit	1678606
2x Châssis de support pour compartiment, étroit	16531
2x Montants spéciaux vis incluant	16216
1x Paroi arrière "Light Grey" pour extension M	1674399
1x Plateau M HW, 2 roues 125 mm, anthracite	162351206
1x pare-chocs plus, set Equipe (4 pcs), jaune	1656505







Chariot transport de linge Equipe 2 x 120 l

Désignation	n° art.
Chariot transport de linge equipe 2 x 120 l	16636







dimensions : 83 x 57 x 111 cm (L x P x H)





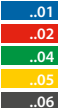

composé de







Désignation	n° art.
1x Châssis de base L 3H, 125 mm	162701206
1x Pare-choc (kit de 4), jaune	1656605
8x Traverse 2 côtés, anthracite	1652706
2x Stabilisateur lisse (gauche), anthracite	1654206L
2x Stabilisateur lisse (droite), anthracite	1654206R
4x Moulure d'angle, anthracite	1670006
2x Moulure intermédiaire, anthracite	1670106
4x Plaque de recouvrement lisse, anthracite	1645406
2x Plaque de recouvrement avec logo, anthracite	1645206
2x Light Grey, "Light Grey",	16742
2x Carénage latéral "Light Grey", Equipe	16740
2x Support sac poubelle intégré 1 x 120 l, acier inox	16351
1x pare-chocs plus, set Equipe (4 pcs), jaune	1656505







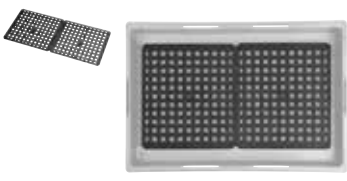



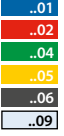

		n° art.	cond.
CHÂSSIS DE BASE			
	Châssis de base L Hôtel, 3 montants, 4 roues de 125 mm	162731206	1
	Châssis de base L Hôtel, 3 montants, 4 roues de 150 mm	162734506	1
	Châssis de base L Hôtel, 3 montants, 4 roues de 125 mm et 2 freins	162731206FB2	1
	Châssis de base L Hôtel, 3 montants, 4 roues de 150 mm et 2 freins	162734506FB2	1
	dimensions : 83 x 55 x 135 cm (L x P x H) Commander les pare-chocs (n° art. 6566..) ou les roues anti-choc (n° art. 561920L/R) à part.		
ROUE			
	Roue 125 mm	16922	1
	Roue 150 mm	15646	1
	Roue FB 125 mm	16922FB	1
	équipement: 1 frein		
	Roue FB 150 mm	15646FB	1
	équipement: 1 frein y compris plaque d'adaptation		
	Roue antichoc pour Equipe Hôtel (droite)	1561920R	1
	Roue antichoc pour Equipe Hôtel (gauche)	1561920L	1

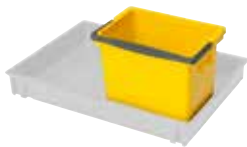
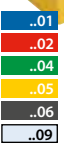
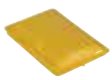

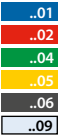

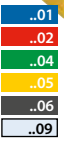
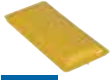

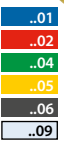

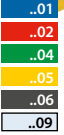
		n° art.	cond.
ACCESSOIRES CHÂSSIS DE BASE			
		Kit de protection antichoc Equipe (4 pièces)	16566.. 1
<ul style="list-style-type: none"> .01 .02 .04 .05 .06 			
PLATEAUX			
		Plateau S 125 mm 150 mm	162451206 1 162454506 1
		dimensions : 37 x 55 x 18 cm (L x P x H); Roue 125 mm équipement: 1 roue Pare-choc n° art. 16567□ à commander à part svp.	
		Plateau M 125 mm 150 mm	162551206 1 162554506 1
		dimensions : 41 x 55 x 18 cm (L x P x H); Roue 125 mm équipement: 2 roues Pare-choc n° art. 16567□ à commander à part svp.	
		Attelage (jeu de 2)	16551 1
TRAVERSES / MOULURES			
		Traverse 2 côtés, anthracite	1652706 1
		Stabilisateur lisse (gauche), anthracite Stabilisateur lisse (droite), anthracite	1654206L 1 1654206R 1
		pour châssis de base à 3 montants	





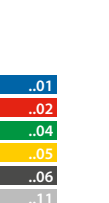

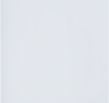
		n° art.	cond.
	stabilisateur (gauche) avec 6 crochets et 3 porte-balai, anthracite	1649506L	1
	stabilisateur (droite) avec 6 crochets et 3 porte-balai, anthracite	1649506R	1
pour châssis de base à 3 montants sans carénage			
	Moulure d'angle, hôtel	1678006	1
	Moulure d'angle pour porte, hôtel	1678106	1
	Adaptateur pour moulure	1670406	1
	Moulure d'angle pour compartiment	1678506	1
CHÂSSIS DE SUPPORT			
	Châssis de support KL guidon ajustable en hauteur 2x70 l	16380..	1
	Matière: acier inoxydable équipement: rabattable; guidon ajustable en hauteur		
	Accessoires		
	Support de filet de lavage 70, 1x20 l	1552767	1
	Support de filet de lavage 70, 1x40 l	1552567	1
	Châssis de support KL sans guidon 1x120 l	1635010	1
	Matière: acier inoxydable équipement: rabattable; sans guidon		

			n° art.	cond.
 <p>..01 ..02 ..04 ..05 ..06</p>	Châssis de support KL guidon ajustable en hauteur 1x120 l	16392..	1	
Matière: acier inoxydable équipement: rabattable; guidon ajustable en hauteur				
	Châssis de support pour compartiment, en acier inoxydable	16532	1	
COMPARTIMENTS / SÉPARATION				
	Compartiment "Light Grey", étroit	16498	1	
	Compartiment "Light Grey"	16488	1	
	Séparateur de produits pour boîte 5 l (4 compartiments)	1648904	1	
	Séparateur de produits pour boîte 5 l (8 compartiments)	1648908	1	

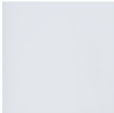
		n° art.	cond.
BOÎTES / COUVERCLES / ACCESSOIRES			
	Boîte 5 l, anthracite dimensions : 35 x 50 x 7 cm (L x P x H)	1646106	1
	Boîte 15 l, anthracite dimensions : 35 x 50 x 17 cm (L x P x H)	1648006	1
	Boîte 35 l, anthracite dimensions : 35 x 50 x 30 cm (L x P x H)	1646706	1
	Boîte à imprégnation, anthracite dimensions : 35 x 50 x 7 cm (L x P x H)	1642106	1
	Tamis d'égouttage pour boîte 15 l / 35 l (jeu)	1881609	1
	Couvercle sans joint pour boîte 5 / 15 / 35 l, de couleur sans impression	16482..	1

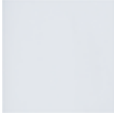
		n° art.	cond.
 	Couvrcle à joint pour boîte 5 / 15 / 35 l, transparent, avec impression couleur	16481..	1
			
SEAUX / COUVERCLES / ACCESSOIRES			
 	Seau 6 l dimensions : 25 x 17 x 22,5 cm (L x P x H)	16426..	1
	Accessoires Set tamis d'égouttage pour seau 6 l	1890206	1
 	Couvrcle pour seau 6 l	16437..	1
			
 	Seau 8 l dimensions : 34,5 x 17 x 23 cm (L x P x H)	16428..	1
	Accessoires Set tamis d'égouttage pour seau 8 l	1891609	1
 	Couvrcle pour seau 8 l	16435..	1
			
 	Seau 17 l dimensions : 34,5 x 25 x 30 cm (L x P x H)	16417..	1
			

		n° art.	cond.
COUVERCLES			
  <ul style="list-style-type: none"> ..01 ..02 ..04 ..05 ..06 	<p>Couvercle à clapets</p>	16434..	1
  <ul style="list-style-type: none"> ..01 ..02 ..04 ..05 ..06 	<p>Couvercle multifonction, fermant à clé pour support sac poubelle avec guidon ajustable</p>	16477..	1
  <ul style="list-style-type: none"> ..01 ..02 ..04 ..05 ..06 	<p>Couvercle pour châssis de support 120 l</p>	16499..	1
BÂCHES POUR SAC POUBELLE			
  <ul style="list-style-type: none"> ..01 ..02 ..04 ..05 ..06 ..11 	<p>Bâche pour support sac poubelle (plateau M)</p>	16710..	1
  <ul style="list-style-type: none"> ..01 ..02 ..04 ..05 ..06 ..11 	<p>Bâche textile sac à déchets pour extension</p>	16712..	1
CARÉNAGES			
  <ul style="list-style-type: none"> ..01 ..02 ..04 ..05 ..06 	<p>Porte avec poignée "Light Grey"</p>	16749..	1

		n° art.	cond.
 	Carénage latéral "Light Grey"		
	pour châssis de support sans châssis de support	16744 16741	1 1
 	Carénage arrière H "Light Grey"	16743	1
SACS / FILETS			
 <ul style="list-style-type: none"> ..01 ..02 ..05 ..06 	Sac à déchets		
	40 l	12245..	1
	70 l	12265..	1
	120 l	12225..	1
 <ul style="list-style-type: none"> ..01 ..02 ..03 ..04 ..05 	Filet de lavage		
	20 l	12130..	10
	40 l	12160..	10
	70 l	12170..	10
	120 l	12175..	10



 TOOLS
SHOPSTER
CHARIOTS DE MÉNAGE



Le chariot de nettoyage Shopster, garantit les fonctionnalités habituelles d'un chariot VERMOP avec un minimum d'encombrement. Innovant et réfléchi jusque dans ses détails, il offre toutes les fonctionnalités d'un chariot de nettoyage traditionnel sur la base d'un chariot double seaux.

Dans sa catégorie, notre Shopster est le seul chariot sur le marché qui offre le choix du système de nettoyage associé à des solutions intelligentes de transport et de collecte des déchets.

Grâce à ses systèmes de rangement fermés, votre personnel fera toujours des apparitions soignées.

Q VOS AVANTAGES

▪ Base ultra compacte

La base correspond à celle d'un chariot multidirectionnel

▪ Un chariot de nettoyage encore plus modulaire

Une flexibilité maximale lors du montage

▪ Facile à manœuvrer

Maniable et manœuvrable

▪ Rangement sûr

Une fois le chariot fermé à clé, son contenu est en sûreté

▪ Codes couleur

Un travail optimisé grâce à un système de codification par couleur à coordonner selon vos besoins

DOMAINE D'UTILISATION

- Sites haut de gamme
- Installations sanitaires
- Escaliers

LIEUX D'UTILISATION



petites surfaces (boutique, cabinet médical)

MÉTHODES



Twix-Press • presse verticale VK 4 • bac Des • Pre-Wash • nettoyage sec • vaporisation • verre doseur





Shopster Twix-Press

Le Shopster Twix-Press a une presse à plat pour un essorage sans contact en gardant la frange sur le support. Il dispose d'un rangement important dans la boîte tiroir pour les franges propres. Les seaux et les boîtes à rabat proposent largement assez de place pour les lavettes et les consommables et produits d'entretien. L'armoire pour matériel permet de stocker jusqu'à 4 flacons d'1 l.

Désignation	n° art.
Shopster Twix-Press	17991

dimensions : 73 x 70 x 95 cm (L x P x H) | Couleurs anthracite/jaune en standard. Autres variantes avec supplément. Exception : Seaux 8 l et les inserts pour la boîte à rabat.

composé de

Désignation	n° art.
1x Châssis de base Shopster, 2 montants, 4 roues, 75 mm, avec 2 freins, pare-choc, jaune	179107505
1x Boîte 20 l, anthracite, à accrocher	1792006
1x Support plan de travail	1795109
1x Seau 8 l, bleu	1792801
1x Seau 8 l, rouge	1792802
2x Boîte à ouvrir 6 l	17940
1x Presse Twix 30 cm, jaune	1871305
1x Support 2 x 35 l, avec couvercle et guidons, jaune	1793505
1x Carénage en 3 parties, jaune	1797005
1x Armoire pour matériel en 2 parties, verrouillable	17960
1x Compartiment	17948
1x Boîte à glisser 20 l, à l'arrière, anthracite	1792906
1x Boîte (tiroir) 20 l à l'avant, à accrocher	1792406
2x Couvercle pour seau 8 l	17923
1x Support frange	1795006
1x Porte-balai 2HN, 22 - 30 mm	1799226
1x Support manche à l'avant 22 - 30 mm	1799426

Accessoires

Désignation	n° art.
supplément couleur	17999

Shopster Sprint

Le chariot Shopster Sprint est équipé d'une presse verticale VK4 permettant l'utilisation des franges de lavage à plat (à poches ou à languette). Vous pouvez mettre les lavettes et d'autres consommables et produits d'entretien dans les seaux, les boîtes à rabat et les armoires pour matériel permettant de stocker jusqu'à 4 flacons d'1 l.

Désignation	n° art.
Shopster Sprint	17971

dimensions : 82 x 70 x 95 cm (L x P x H) | Couleurs anthracite/jaune en standard. Autres variantes avec supplément. Exception : Seaux 8 l et les inserts pour la boîte à rabat.

composé de

Désignation	n° art.
1x Châssis de base Shopster, 2 montants, 4 roues, 75 mm, avec 2 freins, pare-choc, jaune	179107505
1x Seau 17 l, anthracite	1641706
1x Support plan de travail	1795109
1x Seau 8 l, bleu	1792801
1x Seau 8 l, rouge	1792802
2x Boîte à ouvrir 6 l	17940
1x Support 2 x 35 l, avec couvercle et guidons, jaune	1793505
1x Carénage en 3 parties, jaune	1797005
1x Armoire pour matériel en 2 parties, verrouillable	17960
1x Compartiment	17948
1x Boîte à glisser 20 l, à l'arrière, anthracite	1792906
2x Couvercle pour seau 8 l	17923
1x Support frange	1795006
1x Porte-balai 2HN, 22 - 30 mm	1799226
1x Presse verticale VK 4, jaunie	1871405
1x Seau 10 l, jaune	1793005
1x Support Presse VK 4 Shopster	17945

Accessoires

Désignation	n° art.
supplément couleur	17999



Shopster Pre-Wash I

Le Shopster Pre-Wash I, dispose d'un espace particulièrement important pour les franges et les lavettes pré-imprégnées. Même les consommables et produits d'entretien peuvent être rangés de façon optimale.

Désignation	n° art.
Shopster Pre-Wash I	17981

dimensions : 73 x 70 x 95 cm (L x P x H) | Couleurs anthracite/jaune en standard. Autres variantes avec supplément. Exception : Seaux 8 l et les inserts pour la boîte à rabat.

composé de

Désignation	n° art.
1x Châssis de base Shopster, 2 montants, 4 roues, 75 mm, avec 2 freins, pare-choc, jaune	179107505
1x Support plan de travail	1795109
1x Seau 8 l, bleu	1792801
1x Seau 8 l, rouge	1792802
2x Boîte à ouvrir 6 l	17940
1x Support 2 x 35 l, avec couvercle et guidons, jaune	1793505
1x Carénage en 3 parties, jaune	1797005
1x Armoire pour matériel en 2 parties, verrouillable	17960
1x Compartiment	17948
1x Boîte à glisser 20 l, à l'arrière, anthracite	1792906
3x Boîte (tiroir) 20 l à l'avant, à accrocher	1792406
1x Insert pour boîte à ouvrir, vert	1794104
1x Insert pour boîte à ouvrir, jaune	1794105
2x Couvercle pour seau 8 l	17923
1x Support frange	1795006
1x Porte-balai 2HN, 22 - 30 mm	1799226

Accessoires

Désignation	n° art.
supplément couleur	17999

Shopster Pre-Wash II

Le Shopster Pre-Wash II est particulièrement compact et arrive à passer dans des endroits très étroits. Les lavettes sont positionnés en hauteur et les franges dans les bacs à tiroir.

Désignation	n° art.
Shopster Pre-Wash II	17982

dimensions : 73 x 50 x 95 cm (L x P x H) | Couleurs anthracite/jaune en standard. Autres variantes avec supplément. Exception : Seaux 8 l et les inserts pour la boîte à rabat.

composé de

Désignation	n° art.
1x Châssis de base Shopster, 2 montants, 4 roues, 75 mm, avec 2 freins, pare-choc, jaune	179107505
1x Boîte 20 l, anthracite, à accrocher	1792006
1x Support plan de travail	1795109
1x Support 2 x 35 l, avec couvercle et guidons, jaune	1793505
1x Carénage en 3 parties, jaune	1797005
1x Armoire pour matériel en 2 parties, verrouillable	17960
1x Compartiment	17948
1x Boîte à glisser 20 l, à l'arrière, anthracite	1792906
2x Boîte (tiroir) 20 l à l'avant, à accrocher	1792406
1x Insert pour boîte à ouvrir, rouge	1794102
1x Insert pour boîte à ouvrir, jaune	1794105
1x Insert pour boîte à ouvrir, bleu	1794101
1x Support frange	1795006
1x Porte-balai 2HN, 22 - 30 mm	1799226

Accessoires

Désignation	n° art.
supplément couleur	17999



Shopster Jetvac

Désignation	n° art.
Shopster Jetvac	17961

dimensions : 73 x 70 x 95 cm (L x P x H) | Couleurs anthracite/jaune en standard. Autres variantes avec supplément. Exception : Seaux 8 l et les inserts pour la boîte à rabat.

composé de

Désignation	n° art.
1x Châssis de base Shopster, 2 montants, 4 roues, 75 mm, avec 2 freins, pare-choc, jaune	179107505
1x Boîte 20 l, anthracite, à accrocher	1792006
1x Support plan de travail	1795109
1x Seau 8 l, bleu	1792801
1x Seau 8 l, rouge	1792802
2x Boîte à ouvrir 6 l	17940
1x Support 2 x 35 l, avec couvercle et guidons, jaune	1793505
1x Carénage en 3 parties, jaune	1797005
1x Armoire pour matériel en 2 parties, verrouillable	17960
1x Compartiment	17948
1x Boîte à glisser 20 l, à l'arrière, anthracite	1792906
2x Couvercle pour seau 8 l	17923
2x Porte-balai 2HN, 22 - 30 mm	17799226

Accessoires

Désignation	n° art.
supplément couleur	17999

Shopster Des

Le Shopster Des avec le système bac Des et le système Twix 30 cm représente l'équipement optimal pour le nettoyage de désinfection dans les établissements de santé. Dans la boîte tiroir, il est possible de transporter des franges supplémentaires, les boîtes à rabat et les seaux offrent beaucoup d'espace de rangement pour les lavettes de couleur destinées au nettoyage des surfaces.

Désignation	n° art.
Shopster Des	17933

dimensions : 73 x 70 x 95 cm (L x P x H) | Couleurs anthracite/jaune en standard. Autres variantes avec supplément. Exception : Seaux 8 l et les inserts pour la boîte à rabat.

composé de

Désignation	n° art.
1x Châssis de base Shopster, 2 montants, 4 roues, 75 mm, avec 2 freins, pare-choc, jaune	179107505
1x Boîte 20 l, anthracite, à accrocher	1792006
1x Support plan de travail	1795109
1x Seau 8 l, bleu	1792801
1x Seau 8 l, rouge	1792802
2x Boîte à ouvrir 6 l	17940
1x Support 2 x 35 l, avec couvercle et guidons, jaune	1793505
1x Carénage en 3 parties, jaune	1797005
1x Armoire pour matériel en 2 parties, verrouillable	17960
1x Compartiment	17948
1x Boîte à glisser 20 l, à l'arrière, anthracite	1792906
1x Boîte (tiroir) 20 l à l'avant, à accrocher	1792406
1x Réservoir de dosage pour boîte 20 l à tamis et protection anti-débordement incl., jaune	1792505
2x Couvercle pour seau 8 l	17923
1x Support frange	1795006
1x Porte-balai 2HN, 22 - 30 mm	1799226
1x Support manche à l'avant Module Des	1799606

Accessoires

Désignation	n° art.
supplément couleur	17999



Shopster Escalier Sprint

Le chariot Shopster Sprint Escalier est équipé de grandes roues permettant de franchir aisément les marches. Le guidon réglable en hauteur permet une utilisation ergonomique du chariot.

Désignation	n° art.
Shopster Escalier Sprint	17973











dimensions : 83 x 70 x 100 cm (L x P x H) | Couleurs anthracite/jaune en standard. Autres variantes avec supplément. Exception : Seaux 8 l et les inserts pour la boîte à rabat.





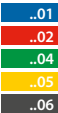
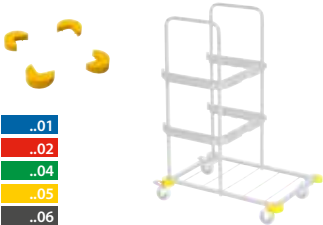
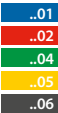

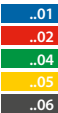

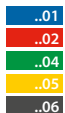

composé de



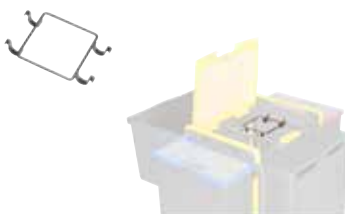
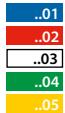

Désignation	n° art.
1x Châssis de base Shopster Escalier, pare-choc, jaune	1791305
1x Seau 17 l, anthracite	1641706
1x Support plan de travail	1795109
1x Seau 8 l, bleu	1792801
1x Seau 8 l, rouge	1792802
2x Boîte à ouvrir 6 l	17940
1x Support 2 x 35 l, avec couvercle et guidon ajustable, jaune	1793705
1x Carénage en 3 parties, jaune	1797005
1x Armoire pour matériel en 2 parties, verrouillable	17960
1x Compartiment	17948
1x Boîte à glisser 20 l, à l'arrière, anthracite	1792906
2x Couvercle pour seau 8 l	17923
1x Support frange	1795006
1x Porte-balai 2HN, 22 - 30 mm	1799226
1x Presse verticale VK 4, jaunie	1871405
1x Seau 10 l, jaune	1793005
1x Support Presse VK 4 Shopster	17945







Accessoires

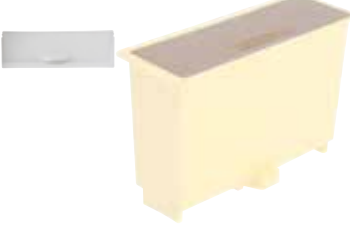

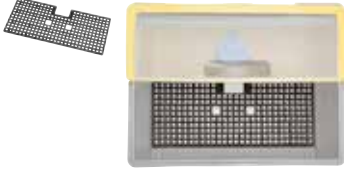

Désignation	n° art.
supplément couleur	17999





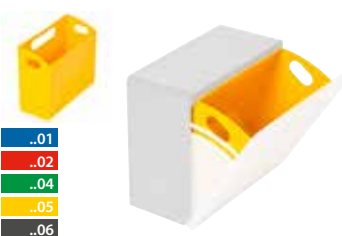

		n° art.	cond.
CHÂSSIS DE BASE			
 	Châssis de base Shopster, 2 montants, 4 roues, 75 mm, avec 2 freins, pare-choc dimensions : 64 x 44,5 x 90 cm (L x P x H)	1791075..	1
 	Châssis de base Shopster, 2 montants, 4 roues, 100 mm, avec 2 freins, pare-choc dimensions : 64 x 44,5 x 92,5 cm (L x P x H)	17910..	1
 	Châssis de base Shopster Escalier, pare-choc dimensions : 74 x 48 x 100 cm (L x P x H)	17913..	1
ACCESSOIRES			
 	Kit de protection antichoc Shopster (4 pièces)	17966..	1
CHÂSSIS DE SUPPORTS			
 	Support 1 x 70 l, avec couvercle et guidon ajustable Accessoires Support plan de travail	17938.. 1795109	1 1
 	Support 2 x 35 l, avec couvercle et guidon ajustable Accessoires Support plan de travail Châssis de support 1 x 20 l adaptable au support 2 x 35 l	17937.. 1795109 15579	1 1 1

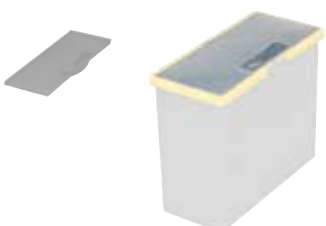



		n° art.	cond.
 	Support 1 x 70 l, avec couvercle et guidons	17931..	1
	Accessoires Support plan de travail	1795109	1
 	Support 2 x 35 l, avec couvercle et guidons	17935..	1
	Accessoires Support plan de travail	1795109	1
	Châssis de support 1 x 20 l adaptable au support 2 x 35 l	15579	1
	Châssis de support 1 x 20 l adaptable au support 2 x 35 l p. accrocher p. support 2 x 35 l	15579	1
SACS / FILETS			
 	Filet de lavage		
	20 l	12130..	10
	40 l	12160..	10
	70 l	12170..	10
 	Sac à déchets		
	40 l	12245..	1
	70 l	12265..	1
	70 l, version courte	12265..M	1
ACCESSOIRES			
 	Support plan de travail	1795109	1

		n° art.	cond.
	Carénage en 3 parties	17970..	1
<ul style="list-style-type: none"> ..01 ..02 ..04 ..05 ..06 			
NETTOYAGE DES SOLS			
	Presse Twix 30 cm	18713..	1
<ul style="list-style-type: none"> ..01 ..02 ..04 ..05 			
	Boîte 20 l, anthracite, à accrocher	1792006	1
<ul style="list-style-type: none"> ..06 			
	Seau 12 l, jaune, à accrocher	1792205	1
<ul style="list-style-type: none"> ..05 			
	Réservoir de dosage pour boîte 20 l à tamis et protection anti-débordement incl.	17925..	1
<ul style="list-style-type: none"> ..01 ..05 			
	Protection anti-débordement	17936	1

		n° art.	cond.
	Tamis d'égouttage pour réservoir (Shopster), plastique	1880406	1
	Presse verticale VK 4	18714..	1
	Fond de presse pour presse VK 4	1886510	1
	Support Presse VK 4 Shopster	17945	1
STOCKAGE			
	Armoire pour matériel en 2 parties, verrouillable	17960	1
	Compartment	17948	1

			n° art.	cond.
	Bôte à glisser 20 l, à l'arrière, anthracite		1792906	1
	Boîte (tiroir) 20 l à l'avant, à accrocher		1792406	1
	Boîte ouvrante 6 l		17940	1
	Insert pour boîte ouvrante		17941..	1
SEAUX / COUVERCLES / ACCESSOIRES				
	Seau 8 l		17928..	1
	dimensions : 31 x 15 x 25,5 cm (L x P x H)			
	Couvercle pour seau 8 l		17923	1

			n° art.	cond.
	Support pour seau 8 l		17980	1
	Seau 10 l dimensions : 34,5 x 15 x 30 cm (L x P x H)		17930..	1
	Seau 17 l dimensions : 34,5 x 25 x 30 cm (L x P x H)		16417..	1
FIXATIONS DE MATÉRIAU				
	Support manche à l'avant ø 22 - 30 mm		1799426	1
	Support manche à l'avant Module Des		1799606	1
	Porte-balai 2HN ø 22 - 30 mm		1799226	1

		n° art.	cond.
 	Support manche latéral ø 22 - 30 mm	1799726	1
 	Support frange	1795006	1

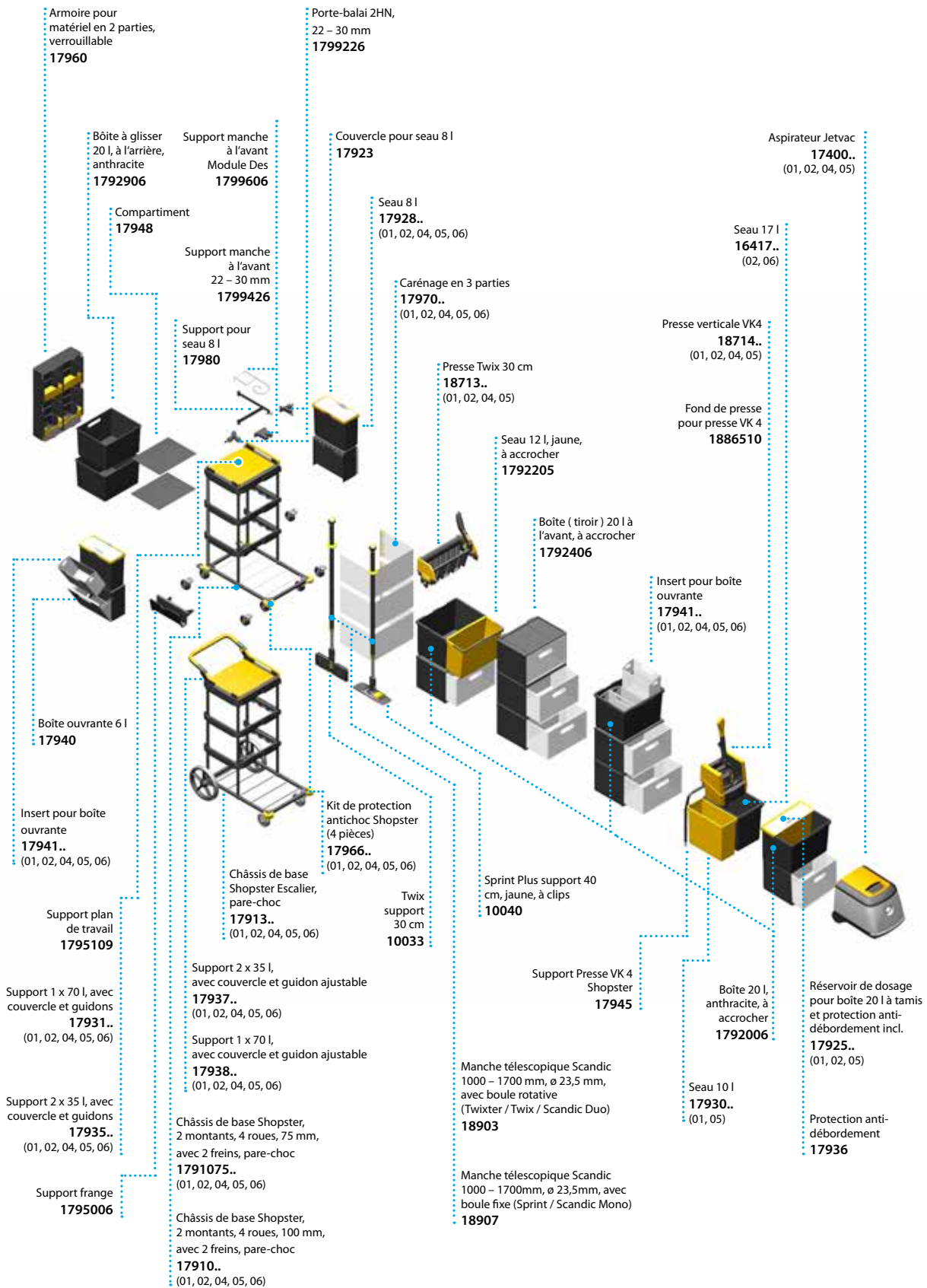

Q VOS AVANTAGES



- **Qualité éprouvée**
Éprouvé, robuste et fiable
- **Grande capacité de collecte de déchets**
Nombreuses possibilités de tri des déchets
- **Vue d'ensemble incomparable**
Accès rapide à tous les outils
- **Acquisition économique**
Bon rapport qualité/prix même pour des contrats à court terme



TOOLS

VARIANT

CHARIOT DE MÉNAGE

Variant est le chariot de nettoyage classique et fonctionnel toujours au goût du jour. Parmi les chariots fonctionnels VERMOP- approuvé depuis des années. Variant, particulièrement économique, est disponible en deux versions : en acier chromé et dans sa version Variant Edition en acier inoxydable de qualité. Les possibilités d'équipement polyvalentes répondent à tous les besoins. Variant dispose de la solution adaptée de façon exacte à chaque domaine d'utilisation. Des matériaux de grande qualité garantissent la stabilité et la longévité.

DOMAINE D'UTILISATION

- Collecte des déchets
- Salle blanche

LIEUX D'UTILISATION



bureau / administration • train • industrie • école / jardin d'enfant

MÉTHODES



Twixter-Press • presse à plat F1 • presse verticale VK 4 • bac Des • Pre-Wash • grille de dosage • nettoyage sec • vaporisation • verre doseur



Variant Twixter-Press (chromé)

Pour un lavage efficace de grands espaces, le Variant Twixter-Press est équipé avec la presse brevetée Twixter. De ce fait, ce chariot de nettoyage est parfaitement adapté au nettoyage d'entretien.

Livraison : chariot non monté

Désignation	n° art.
Variant Twixter-Press (chromé)	11650UN

dimensions : 145 x 60 x 110 cm (L x P x H)

composé de

Désignation	n° art.
1x Châssis de base III, roues 100 mm, chromé	10630
1x Presse Twixter, rouge	1871802
1x bac 20 l, bleu	1872401
1x bac 20 l, rouge	1872302
2x Châssis de support pour cuvette M, chromé	10551
1x Grille de réception II avec roue de soutien, rabattable, roues 75 mm	10505
1x Châssis de support 2 x 70 l, rabattable, chromé	10507
1x Extension pour chariot Twixter / F1, chromé	10504
3x cuvette M, bleu	1875101
1x Seau 6 l, bleu	1875601
1x Seau 6 l, rouge	1875602
1x Seau 6 l, jaune	1875605
1x Support de manche Twixter	15163

Variant Des 2000 / K (chromé)

Livraison : chariot non monté

Désignation	n° art.
Variant Des 2000 / K (chromé)	10620UN

dimensions : 125 x 77 x 110 cm (L x P x H)

composé de

Désignation	n° art.
1x Châssis de base II, roues 100 mm, chromé	10660
1x Support balai, en acier inoxydable	15541
2x Châssis de support pour cuvette XL, chromé	10559
1x Grille de réception II avec roue de soutien, rabattable, roues 75 mm	10505
1x Châssis de support 2 x 70 l, rabattable, chromé	10507
2x Support pour bac 45 l, chromé	10528
1x grille de dosage	15551
1x Bac de désinfection, bleu	1875801
2x Cuvette XL, bleu	1875201
1x Seau 6 l, bleu	1875601
1x Seau 6 l, rouge	1875602
1x Seau 6 l, vert	1875604
1x Seau 6 l, jaune	1875605



Variant 26 Ergo (chromé)

Sur le Variant 26 Ergo, la presse VK 4 est disposée de façon plus ergonomique pour le personnel. Ainsi la frange est essorée sans se baisser tout en se ménageant le dos. Idéal pour le lavage avec 2 seaux.

Livraison : chariot non monté

Désignation	n° art.
Variant 26 Ergo (chromé)	10669UN

dimensions : 125 x 75 x 122 cm (L x P x H)

composé de

Désignation	n° art.
1x Châssis de base II, roues 100 mm, chromé	10660
1x Presse verticale VK 4, rouge	1871402
1x Châssis de support 2x70 I, chromé	10578
1x Châssis de support pour 2 seaux 17 l, chromé	10541
1x Support presse II, chromé	10547
1x grille de réception II, chromé	10588
2x Panier métallique III	10583
1x Seau 6 l, bleu	1875601
1x Seau 6 l, rouge	1875602
1x Seau 17 l, bleu	1875701
1x Seau 17 l, rouge	1875702
1x Support balai double	1516377

Variant 27 (chromé)

Le Variant 27 est idéal pour un nettoyage d'entretien quotidien ou un nettoyage industriel de grands sites. La forme ouverte permet un accès pratique à tous les plateaux

Livraison : chariot non monté

Désignation	n° art.
Variant 27 (chromé)	10667UN

dimensions : 125 x 68 x 110 cm (L x P x H)

composé de

Désignation	n° art.
1x Châssis de base II, roues 100 mm, chromé	10660
1x Presse verticale VK 4, rouge	1871402
1x Support balai, en acier inoxydable	15541
1x Châssis de support 2x70 I, chromé	10578
2x Châssis de support pour cuvette M, chromé	10551
1x Support presse, rigide, chromé	10544
1x grille de réception II, chromé	10588
2x cuvette M, bleu	1875101
1x Seau 6 l, bleu	1875601
1x Seau 6 l, rouge	1875602
1x Seau 17 l, bleu	1875701
1x Seau 17 l, rouge	1875702



Variant 23 (chromé)

Le chariot élargi Variant 23 offre des possibilités optimales de collecte des déchets lors du nettoyage des bureaux. De plus, il dispose de l'espace de rangement pour le transport d'accessoires comme l'aspirateur et les consommables.

Livraison : chariot non monté

Désignation	n° art.
Variant 23 (chromé)	10663UN

dimensions : 96 x 52 x 105 cm (L x P x H)

composé de

Désignation	n° art.
1x Châssis de base II, roues 100 mm, chromé	10660
1x Châssis de support 2x120 I, chromé	10576
1x Châssis de support 1x120 I, chromé	10550
2x cuvette M, bleu	1875101
1x Support balai double	1516377



Variant 20 (chromé)

Livraison : chariot non monté

Désignation	n° art.
Variant 20 (chromé)	10612UN

dimensions : 82 x 52 x 106 cm (L x P x H)

composé de

Désignation	n° art.
1x Châssis de base II, roues 100 mm, chromé	10660
1x Châssis de support 2x120 I, chromé	10576



Variant AS (chromé)

Le Variant AS présente le chariot le plus petit de la gamme Variant. Idéal pour le transport de l'aspirateur Jetvac. Le système de collecte de déchets, le support de manches pour le matériel et les divers plateaux pour les consommables font du Variant AS plateaux pour les consommables en un assistant universel sur des sites difficiles d'accès.

Livraison : chariot non monté

Désignation	n° art.
Variant AS (chromé)	10636UN

dimensions : 79 x 52 x 105 cm (L x P x H)

composé de

Désignation	n° art.
1x Châssis de base III, roues 100 mm, chromé	10630
1x Châssis de support 1 x 120 l, latéral, avec grille de réception, chromé	10577
2x Châssis de support pour cuvette M, chromé	10551
2x cuvette M, bleu	1875101
1x Support balai double	1516377

Variant Twixter-Press (acier inox)

Pour un lavage efficace de grands espaces, le Variant Twixter-Press est équipé avec la presse brevetée Twixter. De ce fait, ce chariot de nettoyage est parfaitement adapté au nettoyage d'entretien.

Livraison : chariot non monté

Désignation	n° art.
Variant Twixter-Press (acier inox)	15050UN

dimensions : 145 x 59 x 110 cm (L x P x H)

composé de

Désignation	n° art.
1x Châssis de base III, roues 100 mm, acier inoxydable	15130
1x Presse Twixter, rouge	1871802
1x bac 20 l, bleu	1872401
1x bac 20 l, rouge	1872302
1x Châssis de support 2x70 l, acier inoxydable	15178
2x Châssis de support pour cuvette M, acier inoxydable	15151
1x grille de réception II, acier inoxydable	15188
1x Extension pour chariot Twixter / F1, acier inoxydable	15108
3x cuvette M, bleu	1875101
1x Seau 6 l, bleu	1875601
1x Seau 6 l, rouge	1875602
1x Seau 6 l, jaune	1875605
1x Support de manche Twixter	15163



Variant 27 (acier inox)

Le Variant 27 est idéal pour un nettoyage d'entretien quotidien ou un nettoyage industriel de grands sites. La forme ouverte permet un accès pratique à tous les plateaux

Livraison : chariot non monté

Désignation	n° art.
Variant 27 (acier inox)	15127UN

dimensions : 125 x 68 x 110 cm (L x P x H)

composé de

Désignation	n° art.
1x Châssis de base II, roues 100 mm, acier inoxydable	15160
1x Presse verticale VK 4, rouge	1871402
1x Support balai, en acier inoxydable	15541
1x Châssis de support 2x70 l, acier inoxydable	15178
2x Châssis de support pour cuvette M, acier inoxydable	15151
1x Support presse, rigide, acier inoxydable	15144
1x grille de réception II, acier inoxydable	15188
2x cuvette M, bleu	1875101
1x Seau 6 l, bleu	1875601
1x Seau 6 l, rouge	1875602
1x Seau 17 l, bleu	1875701
1x Seau 17 l, rouge	1875702

Salle blanche Variant







Le chariot de nettoyage de salle blanche Variant en acier inoxydable de qualité a été développé et contrôlé spécialement pour le nettoyage des salles blanches à niveau d'exigences élevées. Les matériaux conformes aux BPF, les roues autoclavables et la transformation précise de qualité garantissent au chariot de nettoyage une certification EU BPF A/B contrôlée par l'institut IPA de Fraunhofer.







Désignation	n° art.
Salle blanche Variant	15119













dimensions : 84 x 49,5 x 112 cm (L x P x H) | Matière: acier inoxydable | adaptée aux salles blanches | préparation : autoclave | certificat : EU GMP A/B













composé de



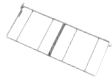









Désignation	n° art.
4x seau ED, 5,5 l	151662
1x Boîte ED, 14 l	151663
1x Boîte ED, 28 l	151661











		n° art.	cond.
CHÂSSIS DE BASE			
	Châssis de base III, roues 100 mm, acier inoxydable	15130	1
	Châssis de base III, roues 100 mm, chromé	10630	1
	dimensions : 56 x 52 x 105 cm (L x P x H); Roue 100 mm		
CHÂSSIS DE BASE			
	Châssis de base II, roues 100 mm, acier inoxydable	15160	1
	Châssis de base II, roues 125 mm, acier inoxydable	1516012	1
	Châssis de base II, roues 100 mm, chromé	10660	1
	Châssis de base II, roues 125 mm, chromé	1066012	1
	dimensions : 82 x 52 x 106 cm (L x P x H); Roue 100 mm		
CHÂSSIS DE BASE			
	Barre pour châssis de base	1060001	1
ROUES			
	Roue diamètre 100 sans frein	18877	1
	Accessoires Frein pour roue dirigeable, 75 mm + 100 mm	1886906	1
ROUES			
	Roue diamètre 125 sans frein	17825	1
ROUES			
	Roue diamètre 150, sans frein	15645	1

		n° art.	cond.
	Roue diamètre 125 avec frein	17826	1
	Roue à frein 150 mm équipement: 1 frein	15645FB	1
	Frein pour roue dirigeable, 75 mm + 100 mm	1886906	1
CHÂSSIS DE SUPPORTS			
	Châssis de support 1x70 l chromé position : latéral à accrocher	10570	1
	Châssis de support 2x70 l acier inoxydable chromé position : latéral à accrocher	15178 10578	1 1
	Châssis de support 2 x 70 l, rabattable, chromé	10507	1





			n° art.	cond.
		<p>Châssis de support 1x120 l acier inoxydable chromé</p> <hr/> <p>position : latéral pour cuve M</p>	<p>15150 10550</p>	<p>1 1</p>
		<p>Châssis de support 1 x 120 l, latéral, avec grille de réception, chromé</p> <hr/> <p>position : latéral à accrocher</p>	<p>10577</p>	<p>1</p>
		<p>Châssis de support 1 x 120 l latéral avec grille de réception, chromé</p> <hr/> <p>position : latéral avec bouchon</p>	<p>10574</p>	<p>1</p>
		<p>Châssis de support 2x120 l acier inoxydable chromé</p>	<p>15176 10576</p>	<p>1 1</p>
		<p>Châssis de support pour des filets 2 x 20 l</p> <hr/> <p>p. accrocher p. support 2 x 70 l</p>	<p>15527</p>	<p>1</p>
		<p>Châssis de support pour des filets 1 x 40 l</p> <hr/> <p>p. accrocher p. support 2 x 70 l</p>	<p>15525</p>	<p>1</p>





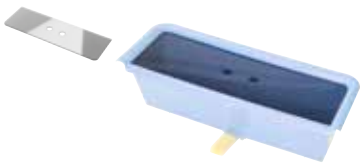

			n° art.	cond.
 	<p>Châssis de support pour cuvette M, acier inoxydable Châssis de support pour cuvette M, chromé</p>		15151	1
			10551	1
 	<p>Châssis de support pour cuvette L, acier inoxydable Châssis de support pour cuvette L, chromé</p>		15158	1
			10558	1
 	<p>Châssis de support pour cuvette XL, acier inoxydable Châssis de support pour cuvette XL, chromé</p>		15159	1
			10559	1
 	<p>Châssis de support pour 2 seaux 17 l, acier inoxydable Châssis de support pour 2 seaux 17 l, chromé</p>		15141	1
			10541	1
GRILLES DE RÉCEPTION				
 	<p>Grille de réception II avec roue de soutien, rabattable, roues 75 mm</p>		10505	1
 	<p>Grille de réception II avec roue de soutien, roues 100 mm Grille de réception II avec roue de soutien, rabattable, roues 100 mm</p>		1518810	1
			1050510	1







			n° art.	cond.
 	<p>Grille de réception II acier inoxydable chromé</p> <hr/> <p>à accrocher</p>	15188	1	
		10588	1	
 	<p>Grille de réception pour cuve 45 l, avec roue de support, acier inoxydable</p> <p>Grille de réception pour cuve 45 l, avec roue de support, chromé</p>	15185	1	
		1050599	1	
 	<p>Grille de réception MB acier inoxydable chromé</p> <hr/> <p>à accrocher</p>	15182	1	
		11422	1	
 	Grille de réception pour Mobox avec roue de support	1142210	1	
 	Extension pour chariot Twixter / F1, chromé	10504	1	
FIXATIONS DE MATÉRIAU				
 	Support balai double	1516377	1	











			n° art.	cond.
		Support balai, en acier inoxydable	15541	1
		Support de manche	18797	1
		Support de manche Twixter	15163	1
		Support de manche, plastique, anthracite Support de manche, plastique, bleu	1877006 1877001	1 1
		Support de manche pour cuvette XL, anthracite Support de manche pour cuvette XL, bleu	1058006 1058001	1 1
		Support à deux crochets, en acier inoxydable	15543	1









			n° art.	cond.
		Support pour tuyau d'aspirateur	15146	1
		Repose balai, latéral	10586	1
SUPPORTS / FIXATION				
		Support presse II, chromé	10547	1
		Support presse, rigide, chromé	10544	1
BACS / CUVETTES				
		<p>Bac de désinfection</p> <hr/> <p>dimensions : 65 x 48 x 24 cm (L x P x H) volumes : 45 l</p>	18758..	1
				
				
		<p>Twixter réservoir de dosage MS</p> <hr/> <p>équipement: avec 2 grilles</p>	18831..	1
				
				

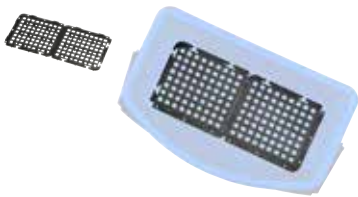



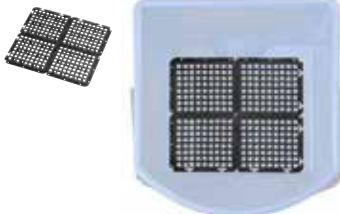





		n° art.	cond.
 <p>..01 ..06</p>	<p>Twixter réservoir de dosage</p>	18832..	1
	<p>Protection anti-débordage pour réservoir de dosage</p>	18707	1
	<p>Grille de dosage</p> <p>Matière: acier inoxydable</p>	15551	1
	<p>Grille de dosage ED</p> <p>Matière: acier inoxydable adaptée aux salles blanches préparation : autoclave</p>	151666	1
 <p>..01 ..05</p>	<p>Bac 20 l</p> <p>volumes : 20 l la combinaison est seulement possible entre la cuvette 18724.. et la cuvette 18723...</p>	18724..	1
 <p>..02 ..06</p>	<p>Bac 20 l</p> <p>volumes : 20 l la combinaison est seulement possible entre la cuvette 18724.. et la cuvette 18723...</p>	18723..	1









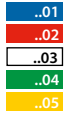

		n° art.	cond.
 <p> ..01 ..02 ..04 ..05 </p>	<p>Moboxx anthracite avec clips de couleur</p>	18630..	1
	<p>Tamis d'égouttage pour boîte 15 l / 35 l (jeu)</p>	1881609	1
	<p>Couvercle pour Moboxx</p>	1864506	1
	<p>Joint pour couvercle Moboxx</p>	18655	1
 <p> ..01 ..02 ..04 ..05 </p>	<p>Clip pour Moboxx</p>	18640..	1
 <p> ..01 ..06 </p>	<p>Cuvette M</p> <p>dimensions : 51 x 32 x 9 cm (L x P x H)</p>	18751..	1

			n° art.	cond.
 <p>..01 ..06</p>	<p>Cuvette L</p> <p>dimensions : 68 x 36 x 10 cm (L x P x H)</p>	<p>18750..</p>	<p>1</p>	
 <p>..01 ..06</p>	<p>Cuvette XL</p> <p>dimensions : 64,5 x 47 x 10 cm (L x P x H)</p>	<p>18752..</p>	<p>1</p>	
	<p>Boîte ED</p> <p>14 l 28 l</p> <p>dimensions : 32,5 x 53 x 10 cm (L x P x H) Matière: acier inoxydable adaptée aux salles blanches préparation : autoclave</p>	<p>151663 151661</p>	<p>1 1</p>	
	<p>Couvercles ED</p> <p>Matière: acier inoxydable adaptée aux salles blanches préparation : autoclave pour boîte ED</p>	<p>151665</p>	<p>1</p>	
PRESSES				
 <p>..01 ..02 ..04 ..05</p>	<p>Presse Twixter</p>	<p>18718..</p>	<p>1</p>	
 <p>..01 ..02 ..04 ..05</p>	<p>Presse F1</p> <p>Adaptable aux n° art.: 10049</p>	<p>18672..</p>	<p>1</p>	

			n° art.	cond.
  <div style="display: flex; flex-direction: column; gap: 2px;"> ..01 ..02 ..04 ..05 </div>	<p>Presse verticale VK 4</p>	<p>18714..</p>	<p>1</p>	
	<p>presse à plat F1 ED</p> <hr/> <p>Matière: acier inoxydable adaptée aux salles blanches préparation : autoclave</p>	<p>15-12180</p>	<p>1</p>	
 	<p>Fond de presse pour presse VK 4</p>	<p>1886510</p>	<p>1</p>	
 	<p>Fond de presse pour presse F1</p>	<p>1886509</p>	<p>1</p>	
SEAUX / COUVERCLES / ACCESSOIRES				
  <div style="display: flex; flex-direction: column; gap: 2px;"> ..01 ..02 ..04 ..05 ..06 </div>	<p>Seau 6 l</p> <hr/> <p>dimensions : 17 x 27 x 22 cm (L x P x H)</p>	<p>18756..</p>	<p>1</p>	
  <div style="display: flex; flex-direction: column; gap: 2px;"> ..01 ..02 ..04 ..05 ..06 </div>	<p>Couvercle / seau 6 l</p>	<p>18615..</p>	<p>1</p>	

		n° art.	cond.
	<p>Set tamis d'égouttage pour seau 6 l</p>	1890206	1
  <ul style="list-style-type: none"> .01 .02 .04 .05 .06 	<p>Seau 8 l</p> <hr/> <p>dimensions : 23 x 30 x 23 cm (L x P x H)</p>	18728..	1
  <ul style="list-style-type: none"> .01 .02 .04 .05 .06 	<p>Seau 17 l</p> <hr/> <p>dimensions : 31 x 32,5 x 26,5 cm (L x P x H)</p>	18757..	1
	<p>Set tamis d'égouttage pour seau 17 l</p>	1890406	1
  <ul style="list-style-type: none"> .01 .02 .05 .06 	<p>Couvercle pour châssis de support 70 l</p>	18789..	1
  <ul style="list-style-type: none"> .01 .02 .04 .05 .06 	<p>Couvercle pour châssis de support 120 l</p>	16499..	1

		n° art.	cond.	
		Seau ED 5,5 l	151662	1
		dimensions : 16,2 x 26,5 x 20 cm (L x P x H) Matière: acier inoxydable adaptée aux salles blanches préparation : autoclave		
		Couvercles ED	151664	1
		Matière: acier inoxydable adaptée aux salles blanches préparation : autoclave pour seau ED		
BOÎTE À PRODUITS				
		Boîte à produit verrouillable	1658006	1
		Support pour boîte à produits verrouillable (Variant) Support pour boîte à produits verrouillable avec support balai Twixter (Variant)	15181 1518114	1 1
SACS / FILETS				
		Sac à déchets 70 l 120 l	12265.. 12225..	1 1
		Clip de fixation pour sac à déchets, jaune	1876905	1

		n° art.	cond.	
		Filet de lavage		
		20 l	12130..	10
		40 l	12160..	10
		70 l	12170..	10
		120 l	12175..	10
ACCESSOIRES				
		Support plan de travail	15165..	1
		Support pour papier hygiénique chromé	10549	1
		Panier métallique III	10583	1
		Huckepack 1x120 l		
		acier inoxydable	15500	1
		chromé	10500	1
		équipement: avec Châssis de support; fixation incluse		

VARIANT AVEC CHÂSSIS DE BASE II

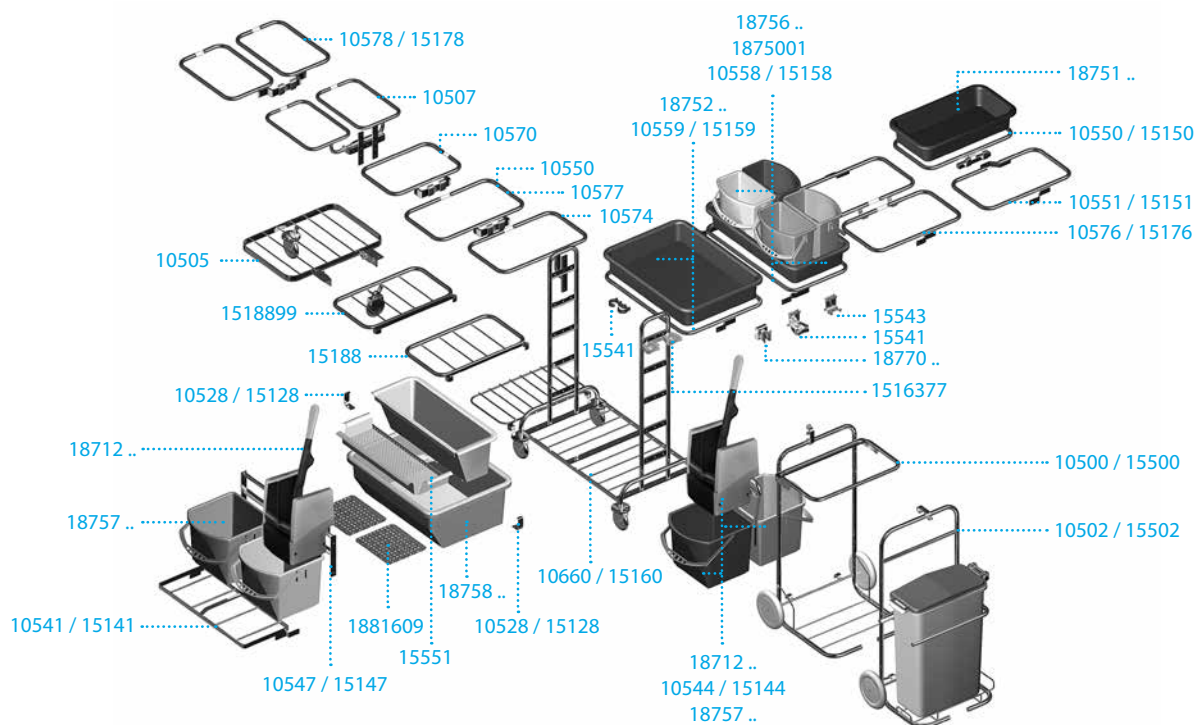

VARIANT AVEC CHÂSSIS DE BASE III

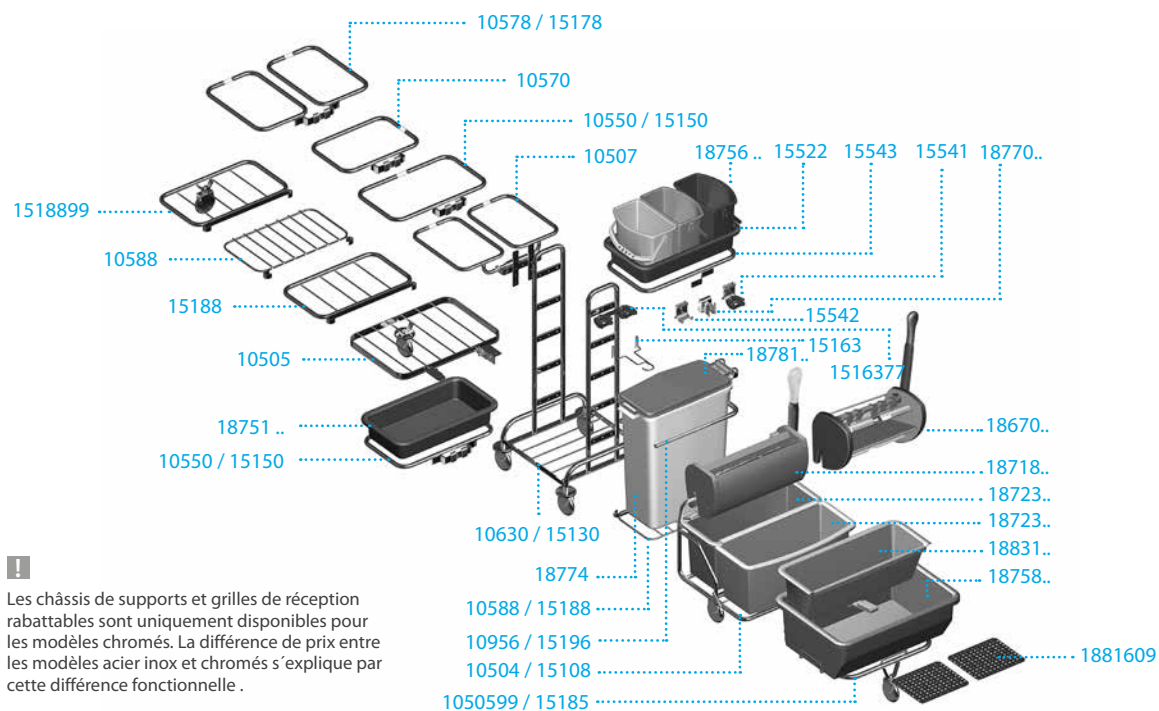

Les châssis de supports et grilles de réception rabattables sont uniquement disponibles pour les modèles chromés. La différence de prix entre les modèles acier inox et chromés s'explique par cette différence fonctionnelle.

Q VOS AVANTAGES



- **Solution fonctionnelle à moindre coût**

Capacité de rangement suffisante pour les outils et matériaux les plus importants

- **Compact et stable**

Acier inox et aluminium galvanisés



TOOLS

MISTRAL

CHARIOTS DE MÉNAGE

Le chariot de nettoyage Mistral est une alternative économiquement avantageuse pour les sites de moyenne et grande taille. Cet ensemble est non seulement stable grâce à l'acier inox et l'aluminium galvanisés qui le compose, mais il offre également des capacités de rangement suffisantes pour le transport des matériaux nécessaires au nettoyage d'entretien. Le chariot Mistral peut être, sur demande, livré non-monté.

LIEUX D'UTILISATION



école / jardin d'enfant • bureau / administration • industrie

MÉTHODES



presse verticale VK 4 • bac Des • Pre-Wash



Mistral Sprint

Livraison : chariot non monté

Désignation	n° art.
Mistral Sprint	10850

dimensions : 107 x 59 x 107 cm (L x P x H)

composé de

Désignation	n° art.
2x Boîte 5 l, anthracite	1646106
1x Seau 6 l, bleu	1642601
1x Seau 6 l, rouge	1642602
1x Seau 6 l, jaune	1642605
1x Seau 17 l, bleu	1641701
1x Seau 17 l, rouge	1641702
1x Presse verticale VK 4, rouge	1871402

Accessoires

Désignation	n° art.
Support frange	1795006
Support manche latéral 22 - 30 mm	1799726



Mistral Kompakt

Désignation	n° art.
Mistral Kompakt	10851

dimensions : 63 x 60 x 99 cm (L x P x H)

composé de

Désignation	n° art.
1x Seau 6 l, bleu	1642601
1x Seau 6 l, rouge	1642602
1x Presse verticale VK 4, rouge	1871402
1x Seau 17 l, rouge	1875702
1x Couverture 70 l, bleu	1878901



Mistral Office

Livraison : chariot non monté

Désignation	n° art.
Mistral Office	10852

dimensions : 77 x 59 x 107 cm (L x P x H)

composé de

Désignation	n° art.
2x Boîte 5 l, anthracite	1646106
1x Seau 6 l, bleu	1642601
1x Seau 6 l, rouge	1642602
1x Seau 6 l, vert	1642604
1x Seau 6 l, jaune	1642605
1x Boîte 15 l, anthracite	1648006

Accessoires

Désignation	n° art.
Support frange	1795006
Support manche latéral 22 - 30 mm	1799726



Mistral Des







Livraison : chariot non monté

Désignation	n° art.
Mistral Des	10853

dimensions : 63 x 60 x 99 cm (L x P x H)

composé de

Désignation	n° art.
2x Boîte 5 l, anthracite	1646106
1x Seau 6 l, bleu	1642601
1x Seau 6 l, rouge	1642602
1x Seau 6 l, vert	1642604
1x Seau 6 l, jaune	1642605
1x Réservoir de dosage pour boîte 35 l à grilles, jaune	1646505
1x Boîte 35 l, anthracite	1646706

		n° art.	cond.
ACCESSOIRES			
	Couvercles Mistral dimensions : 51 x 31,5 cm	1085906	1
	Support manche latéral 22 - 30 mm	1799726	1
	Support frange	1795006	1
SACS / FILETS			
	Sac à déchets 70 l 120 l	12265.. 12225..	1 1
	Clip de fixation pour sac à déchets, jaune	1876905	1
	Filet de lavage 20 l 40 l 70 l 120 l	12130.. 12160.. 12170.. 12175..	10 10 10 10

Q VOS AVANTAGES

- **Dimensions compactes**

Chariot compact qui peut monter les escaliers

- **Classique intemporel**

Équipement de base pour tri de déchets et lavage



TOOLS

VARIETTA

CHARIOTS DE MÉNAGE

Le chariot de ménage compact Varietta est la solution idéale pour travailler dans des espaces réduits. Sa taille compacte et son habileté à monter les escaliers lui confèrent un rayon d'action particulièrement important pour un nettoyage d'entretien. Le chariot est particulièrement bien adapté aux terrains difficiles ayant beaucoup de marches comme par ex. dans les cinémas ou les amphithéâtres. Le Varietta Plus 2 est chromé et il dispose en équipement de base d'une presse et de deux seaux pour une séparation hygiénique de l'eau propre et de l'eau usée. La grille de réception supplémentaire avec roue sous l'unité de collecte stabilise le chariot en cas de grosse quantité de déchets.

DOMAINE D'UTILISATION

- Escaliers

LIEUX D'UTILISATION



petites surfaces (boutique, cabinet médical)

MÉTHODES



presse verticale VK 4



Varietta (chromé)

Désignation	n° art.
Varietta (chromé)	10637

dimensions : 72 x 52 x 118 cm (L x P x H)

composé de

Désignation	n° art.
1x Châssis de base Varietta, chromé	10460
1x Presse verticale VK 4, rouge	1871402
1x Support balai, en acier inoxydable	15541
1x Châssis de support 120 l, chromé	10535
1x Châssis de support, chromé	10531
1x cuvette M, bleu	1875101
1x Seau 6 l, bleu	1875601
1x Seau 6 l, rouge	1875602
1x Seau 17 l, rouge	1875702







Varietta Plus 2 (chromé)





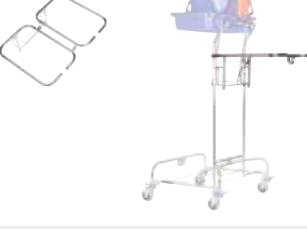

Désignation	n° art.
Varietta Plus 2 (chromé)	10639



dimensions : 72 x 66 x 120 cm (L x P x H)











composé de

Désignation	n° art.
1x Châssis de base Varietta Plus, chromé	10470
1x Presse verticale VK 4, rouge	1871402
1x Support balai, en acier inoxydable	15541
1x Châssis de support 120 l, chromé	10535
1x Support presse, rigide, Varietta	10527
1x Châssis de support, chromé	10531
1x Grille de réception avec roue de soutien, chromé	10585
1x cuvette M, bleu	1875101
1x Seau 6 l, bleu	1875601
1x Seau 6 l, rouge	1875602
1x Seau 17 l, bleu	1875701
1x Seau 17 l, rouge	1875702

		n° art.	cond.
CHÂSSIS DE BASE			
	Châssis de base Varietta, chromé	10460	1
	Châssis de base Varietta Plus, chromé	10470	1
CHÂSSIS DE SUPPORTS			
	Châssis de support 70 l, chromé	10530	1
	Châssis de support 120 l, chromé	10535	1
	Châssis de support 2 x 70 l Varietta, chromé	10537	1
	Châssis de support pour des filets 2 x 20 l p. accrocher p. support 2 x 70 l	15527	1

			n° art.	cond.
		Châssis de support pour des filets 1 x 40 l p. accrocher p. support 2 x 70 l	15525	1
		Châssis de support pour 2 cuvettes, Varietta, chromé pour cuvette M	10532	1
		Châssis de support chromé pour cuvette M	10531	1
GRILLES DE RÉCEPTION				
		Grille de réception avec roue de soutien, chromé	10585	1
		Grille de réception pour Varietta	10780	1
FIXATIONS DE MATÉRIAU				
		Support balai, en acier inoxydable	15541	1

			n° art.	cond.
	Support à deux crochets, en acier inoxydable		15543	1
CUVETTE				
	Cuvette M dimensions : 51 x 32 x 9 cm (L x P x H)		18751..	1
				
PRESSES				
	Presse verticale VK 4		18714..	1
				
	Fond de presse pour presse VK 4		1886510	1
SEAUX / COUVERCLES / ACCESSOIRES				
	Seau 6 l dimensions : 17 x 27 x 22 cm (L x P x H)		18756..	1
				
	Set tamis d'égouttage pour seau 6 l		1890206	1

		n° art.	cond.
		<p>Seau 17 l</p> <p>dimensions : 31 x 32,5 x 26,5 cm (L x P x H)</p>	<p>18757.. 1</p>
<p>..01 ..02</p>			
		<p>Set tamis d'égouttage pour seau 17 l</p>	<p>1890406 1</p>
SACS / FILETS			
	<p>Sac à déchets</p> <p>70 l</p> <p>120 l</p>	<p>12265.. 1</p> <p>12225.. 1</p>	
<p>..01 ..02 ..05 ..06</p>			
		<p>Clip de fixation pour sac à déchets, jaune</p>	<p>1876905 1</p>
<p>..01</p>			
	<p>Filet de lavage</p> <p>20 l</p> <p>40 l</p> <p>70 l</p> <p>120 l</p>	<p>12130.. 10</p> <p>12160.. 10</p> <p>12170.. 10</p> <p>12175.. 10</p>	
<p>..01 ..02 ..03 ..04 ..05</p>			
ACCESSOIRES			
		<p>Support presse, rigide, chromé, Varietta</p>	<p>10527 1</p>

			n° art.	cond.
		Couvercle pour châssis de support 70 l	18789..	1
<ul style="list-style-type: none"> .01 .02 .05 .06 				
		Couvercle pour châssis de support 120 l	16499..	1
<ul style="list-style-type: none"> .01 .02 .05 .06 				

Q VOS AVANTAGES



- **Vue d'ensemble maximale**

Un accès rapide à tous les matériaux transportés

- **Grande maniabilité**

Facile à manœuvrer même dans les espaces restreints



TOOLS

AQUVAVIZ

CHARIOTS DE MÉNAGE

L' AquavaVIZ compact est un système polyvalent et particulièrement manœuvrable pour le nettoyage d'entretien et la collecte des déchets. Grâce à une multitude de modules, il offre de multiples possibilités d'agencement comme par exemple pour réapprovisionnements ou le nettoyage de différentes surfaces. Ce système extrêmement manœuvrable prouve sa supériorité sur les petits sites jusqu'à 200 m² ainsi que dans les espaces restreints.

LIEUX D'UTILISATION



petites surfaces (boutique, cabinet médical)

MÉTHODES



presse verticale VK 4 • bac Des • Pre-Wash • nettoyage sec



AquaVIZ Press

L'AquaVIZ est équipé de la presse VK 4 pour un lavage à une étape. Le chariot est très stable et l'utilisation de la presse se fait de façon ergonomique.

Désignation	n° art.
AquaVIZ Press	10350

dimensions : 62 x 40 x 92 cm (L x P x H)

composé de

Désignation	n° art.
1x Châssis de base 2 seaux avec 4 roues 75 mm	10325
1x Presse verticale VK 4, jaunie	1871405
1x Grille de réception AquaVIZ, acier inox	10720
1x Adaptation pour barre (jeu)	10935
1x Barre acier inox avec châssis de support pour 1 x 70 l et 2 crochets et 2 supports latéraux pour seaux de 6 l	10725
1x Support presse VK 4 AquaVIZ, en acier inoxydable	10723
1x Support de manche	18797
1x Seau 17 l, rouge	1875702



AquaVIZ Mobox

L'AquaViz avec module Pre-Wash amène les franges pré-imprégnées et stockées hygiéniquement dans les Mobox sur la zone à nettoyer. Le châssis de support 70 l peut être équipé d'un sac à déchets en option. Il dispose de deux crochets pour les accessoires et de suffisamment de place pour deux Tubox pour le transport hygiénique des lavettes.

Désignation	n° art.
AquaVIZ Mobox	10370

dimensions : 62 x 58 x 92 cm (L x P x H)

composé de

Désignation	n° art.
1x Châssis de base 2 seaux avec 4 roues 75 mm	10325
1x Support pour Mobox, acier inox	10721
1x Adaptation pour barre (jeu)	10935
1x Barre acier inox avec châssis de support pour 1 x 70 l et 2 crochets et 2 supports latéraux pour seaux de 6 l	10725
1x Support de manche	18797
2x Mobox anthracite avec couvercle, clip jaune	1863005



AquaVIZ Wringboy

L'AquaVIZ peut aussi être équipé du Wringboy. Le seau compact repose de façon stable et sûre sur le châssis de base. Grâce à la presse intégrée, le Wringboy s'adapte au mieux à un nettoyage rapide de petites surfaces et sans effort.

Désignation	n° art.
AquaVIZ Wringboy	10340

dimensions : 62 x 40 x 92 cm (L x P x H)

composé de

Désignation	n° art.
1x Châssis de base 2 seaux avec 4 roues 75 mm	10325
1x Wringboy	19590
1x Grille de réception AquaVIZ, acier inox	10720
1x Adaptation pour barre (jeu)	10935
1x Barre acier inox avec châssis de support pour 1 x 70 l et 2 crochets et 2 supports latéraux pour seaux de 6 l	10725
1x Support de manche	18797

AquaVIZ Twixter Des





L'AquaVIZ avec le module de bac Des forme un petit chariot de nettoyage désinfectant. Pour les hôpitaux en tant que petit chariot de salle d'opération ou dans les services de santé, ce chariot sera l'assistant idéal du nettoyage.





Désignation	n° art.
AquaVIZ Twixter Des	10320VI







dimensions : 62 x 73 x 92 cm (L x P x H)

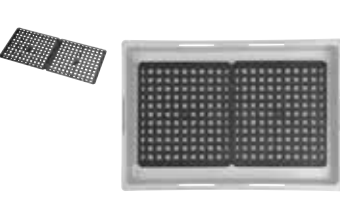

composé de







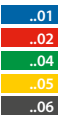

Désignation	n° art.
1x Châssis de base 2 seaux avec 4 roues 75 mm	10325
1x Réservoir de dosage pour boîte 35 l à grilles, jaune	1646505
1x Support balai, en acier inoxydable	15541
1x Adaptation pour barre (jeu)	10935
1x Support pour boîte 35 l, en acier inoxydable	1072835
1x Barre acier inox avec châssis de support pour 1 x 70 l et 2 crochets et 2 supports latéraux pour seaux de 6 l	10725
1x cuvette M, anthracite	1875106
1x Boîte 35 l, anthracite	1646706

		n° art.	cond.
CHÂSSIS DE BASE			
	Châssis de base 2 seaux avec 4 roues 75 mm	10325	1
CHÂSSIS DE SUPPORTS			
	Barre acier inox avec châssis de support pour 1 x 70 l et 2 crochets et 2 supports latéraux pour seaux de 6 l	10725	1
	Châssis de support pour des filets 2 x 20 l p. accrocher p. support 2 x 70 l	15527	1
	Châssis de support pour des filets 1 x 40 l p. accrocher p. support 2 x 70 l	15525	1
GRILLES DE RÉCEPTION			
	Grille de réception AquavaVIZ, acier inox	10720	1
	Support pour Moboxx, acier inox	10721	1

		n° art.	cond.
FIXATIONS DE MATÉRIAU			
	Support balai, en acier inoxydable	15541	1
	Support de manche	18797	1
BACS / CUVETTES			
	Cuvette M dimensions : 51 x 32 x 9 cm (L x P x H)	18751..	1
	cuvette L anthracite dimensions : 68 x 36 x 10 cm (L x P x H)	1875006	1
	Mobox anthracite avec clips de couleur	18630..	1
	Tamis d'égouttage pour boîte 15 l / 35 l (jeu)	1881609	1

		n° art.	cond.
	Couvercle pour Moboxx	1864506	1
PRESSES			
	Presse verticale VK 4	18714..	1
<ul style="list-style-type: none"> ..01 ..02 ..04 ..05 			
	Fond de presse pour presse VK 4	1886510	1
	Boîte 35 l, anthracite	1646706	1
	dimensions : 35 x 50 x 30 cm (L x P x H)		
	Réservoir de dosage pour boîte 35 l à grilles, jaune	1646505	1
	Wringboy	19590	1
	seau incl. presse		

		n° art.	cond.
SEAUX / COUVERCLES			
 	<p>Seau 6 l</p> <hr/> <p>dimensions : 17 x 27 x 22 cm (L x P x H)</p>	18756..	1
 	<p>Couvercle / seau 6 l</p>	18615..	1
	<p>Set tamis d'égouttage pour seau 6 l</p>	1890206	1
 	<p>Seau 17 l</p> <hr/> <p>dimensions : 31 x 32,5 x 26,5 cm (L x P x H)</p>	18757..	1
	<p>Set tamis d'égouttage pour seau 17 l</p>	1890406	1
 	<p>Couvercle pour châssis de support 70 l</p>	18789..	1

		n° art.	cond.
SACS / FILETS			
	Sac à déchets		
	70 l 120 l	12265.. 12225..	1 1
			
 	Clip de fixation pour sac à déchets, jaune	1876905	1
Filet de lavage			
	Filet de lavage		
	20 l 40 l 70 l 120 l	12130.. 12160.. 12170.. 12175..	10 10 10 10
ACCESSOIRES			
	Guidon avec housse en mousse de caoutchouc	10730	1
Paroi à pochettes AquaVIZ, anthracite			
 		18600	1
	Adaptation pour barre (jeu)	10935	1

CHARIOTS DE MÉNAGE

		n° art.	cond.
	Support pour boîte 35 l, en acier inoxydable	1072835	1
	Support presse VK 4 AquvaVIZ, en acier inoxydable	10723	1

Q VUE D'ENSEMBLE



- **Chariot classique**

Pour le nettoyage de zones très sales

- **Petit et maniable**

Équipements en matières plastiques, montants en acier inox



TOOLS

CHARIOT DE LAVAGE

CHARIOTS DE MÉNAGE

VERMOP propose un vaste assortiment professionnel pour le lavage des revêtements de sols difficiles. Avec le programme orienté pratique, le lavage peut être effectué rapidement, simplement et économiquement – pour toutes les conditions sur site. Des seaux fonctionnels, des presses stables, des chariots faciles à manier et robustes forment les principaux éléments que nos clients apprécient depuis des années.

LIEUX D'UTILISATION



petites surfaces (boutique, cabinet médical)

MÉTHODES



Twixter-Press • presse à plat F1 • presse verticale VK 4



Chariot de lavage Twixter en acier inoxydable

Grâce au concept unique Twixter et sa frange à double face, la surface de nettoyage par frange augmente de façon significative. Le chariot de lavage Twixter est fabriqué en version acier inox. Deux bacs de 20 l permettent la séparation hygiénique de l'eau propre et de l'eau. La presse Twixter ergonomique avec son manche robuste permet un essorage des franges sans effort. Le guidon du chariot de lavage Twixter II est équipé en option de deux seaux 6 l supplémentaires pour un nettoyage hygiénique des surfaces ou pour transporter du matériel de nettoyage.

Désignation	n° art.
Chariot de lavage Twixter en acier inoxydable	10432

dimensions : 55 x 65 x 97 cm (L x P x H)

composé de

Désignation	n° art.
1x Châssis de base Twixter / F1, guidon incl., acier inoxydable	10402
1x Presse Twixter, jaune	1871805
1x bac 20 l, jaune	1872405
1x bac 20 l, anthracite	1872306

Chariot de lavage Twixter II en acier inoxydable

Désignation	n° art.
Chariot de lavage Twixter II en acier inoxydable	1043299

dimensions : 65 x 65 x 97 cm (L x P x H)

composé de

Désignation	n° art.
1x Châssis de base Twixter II, pour 2 seaux 6l, guidon incl., acier inoxydable	1040299
1x Presse Twixter, jaune	1871805
1x bac 20 l, jaune	1872405
1x bac 20 l, anthracite	1872306
1x Seau 6 l, bleu	1875601
1x Seau 6 l, rouge	1875602



Chariot de lavage F1 en acier inoxydable

Le chariot de lavage F1 avec la presse F1 est employé en combinaison avec le système de nettoyage du sol Sprint. Les franges plates Sprint peuvent être lavées et essorées directement sur le support, rapidement et de façon hygiénique. Les chariots et les presses sont fabriqués dans un matériau de qualité, acier inoxydable. Deux bacs de 20 l permettent la séparation hygiénique de l'eau propre et de l'eau sale.

Désignation	n° art.
Chariot de lavage F1 en acier inoxydable	15070

dimensions : 55 x 65 x 97 cm (L x P x H)

composé de

Désignation	n° art.
1x Châssis de base Twixter / F1, guidon incl., acier inoxydable	10402
1x bac 20 l, jaune	1872405
1x bac 20 l, anthracite	1872306
1x Presse F1, jaune	1867205

Chariot de lavage Garant 2 x 17 l, acier inoxydable

L'acier inoxydable garantit la solidité et la longévité de Garant. Avec un seau et la presse VK 4, il a besoin de peu de place pour le stockage. Il s'adapte au mieux au transport dans des voitures, par exemple vers de petits sites clés. Pour le lavage avec 2 seaux et séparation de l'eau propre et de l'eau usée, le chariot Garant existe aussi sous forme de variante 2x17l avec guidon.

Désignation	n° art.
Chariot de lavage Garant 2 x 17 l, acier inoxydable	10423

dimensions : 74 x 41 x 88 cm (L x P x H)

composé de

Désignation	n° art.
1x Châssis de base Garant 2 x 17 l, en acier inoxydable	10419
1x Presse verticale VK 4, rouge	1871402
1x Seau 17 l, bleu	1875701
1x Seau 17 l, rouge	1875702



Chariot de lavage Aquva 2 x 17 l

Dans la variante présentée ci-contre, l'Aquva 1 x 17 l est équipé de roues directrices stables de 75 mm aussi le chariot se manipule très facilement. Le plastique de bonne qualité permet de résister à un surpoids éventuel et garantit une grande longévité. Le chariot équipé avec un seau 17 l est manipulé grâce au levier de la presse. Le chariot Aquva avec deux seaux à 17 l et la presse est équipé d'un guidon qui respecte l'ergonomie.

Désignation	n° art.
Chariot de lavage Aquva 2 x 17 l	1614392

dimensions : 104 x 40 x 85 cm (L x P x H) | Châssis de base en matière plastique avec deux attaches latérales intégrées.

Chariot de lavage Mistral 2 x 17 l, chromé

Désignation	n° art.
Chariot de lavage Mistral 2 x 17 l, chromé	1044392

dimensions : 73 x 41 x 90 cm (L x P x H)



Chariot de lavage Aquva, 1 x 17 l

Désignation	n° art.
Chariot de lavage Aquva, 1 x 17 l	10348

dimensions : 50 x 40 x 84 cm (L x P x H)

Chariot de lavage Aquva 1 x 17 l + 1 x 6 l

Désignation	n° art.
Chariot de lavage Aquva 1 x 17 l + 1 x 6 l	10349

dimensions : 50 x 40 x 84 cm (L x P x H)



Chariot de lavage Mistral 1 x 17 l, chromé

Le Mistral à 4 roues directrices de 75 mm, avec presse VK 4 est disponible en différents équipements en fonction des besoins avec ou sans guidon. Equipé avec un ou deux seaux de capacité 17 ou 25 litres.

Désignation	n° art.
Chariot de lavage Mistral 1 x 17 l, chromé	10448

dimensions : 49 x 41 x 90 cm (L x P x H)

Chariot de lavage Cascade 2

S'il faut pouvoir travailler sur plusieurs niveaux en même temps, Cascade est le partenaire adéquat avec son aptitude à monter les escaliers. Les seaux sont agencés les uns au-dessus des autres avec la presse, les escaliers se maîtrisent sans problème. La construction verticale permet d'essorer les franges sans se baisser.







Désignation	n° art.
Chariot de lavage Cascade 2	10482





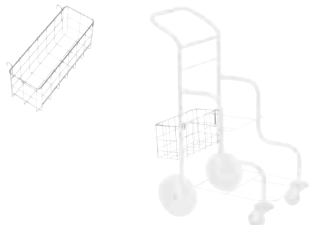







dimensions : 71 x 46 x 113 cm (L x P x H)



composé de

Désignation	n° art.
1x Châssis de base Cascade 2	10412
1x Presse verticale VK 4, rouge	1871402
1x Seau 17 l, bleu	1875701
1x Seau 17 l, rouge	1875702

		n° art.	cond.
CHÂSSIS DE BASE			
	Châssis de base Twixter / F1, guidon incl., acier inoxydable dimensions : 55 x 65 x 97 cm (L x P x H)	10402	1
	Châssis de base Twixter II, pour 2 seaux 6l, guidon incl., acier inoxydable dimensions : 65 x 65 x 97 cm (L x P x H)	1040299	1
	Châssis de base Cascade 2 dimensions : 71 x 46 x 113 cm (L x P x H)	10412	1
	Châssis de base Garant 2 x 17 l, en acier inoxydable dimensions : 74 x 41 x 88 cm (L x P x H)	10419	1
ACCESSOIRES			
	Guidon pour chariot de lavage plastique	10392	1
	Direction pour chariot de lavage en plastique 1 x 17 l	10391	1
	Guidon pour Mistral / Garant	10492	1
			

		n° art.	cond.
	Guidon avec support 2 x 6 l, pour châssis de base Twixter II	10499	1
	Panier métallique IX pour le guidon	1052592	1
	Panier métallique VI, pour chariot de lavage 1 x 17 l et 1 x 25 l	10525	1
	Support pour panier métallique pour chariot de lavage Twixter / F1	15140	1
PRESSES			
	Presse Twixter	18718..	1
	Presse F1 Adaptable aux n° art.: 10049	18672..	1

			n° art.	cond.
  ..01 ..02 ..04 ..05	<p>Presse verticale VK 4</p>	18714..	1	
 	<p>Fond de presse pour presse VK 4</p>	1886510	1	
 	<p>Fond de presse pour presse F1</p>	1886509	1	
BOÎTES				
 	<p>Boîte 20 l, anthracite, à accrocher</p>	1792006	1	
BACS				
  ..01 ..05	<p>Bac 20 l</p> <p>volumes : 20 l la combinaison est seulement possible entre la cuvette 8724.. et la cuvette 8723...</p>	18724..	1	
  ..02 ..06	<p>Bac 20 l</p> <p>volumes : 20 l la combinaison est seulement possible entre la cuvette 8724.. et la cuvette 8723...</p>	18723..	1	

		n° art.	cond.
SEAU			
 <p>..01 ..02 ..04 ..05 ..06</p>	<p>Seau 6 l</p> <p>dimensions : 17 x 27 x 22 cm (L x P x H)</p>	18756..	1
 <p>..01 ..02 ..04 ..05 ..06</p>	<p>Couvercle / seau 6 l</p>	18615..	1
 <p>..01 ..02 ..04 ..05 ..06</p>	<p>Seau 17 l</p> <p>dimensions : 31 x 32,5 x 26,5 cm (L x P x H)</p>	18757..	1

Q VUE D'ENSEMBLE



- **Robuste**

Plusieurs versions disponibles

- **Pour de gros volumes de déchets**

Équipements en matières plastiques, montants en acier inox



TOOLS

CHARIOTS À LINGE ET À PAPIER

CHARIOTS DE MÉNAGE

Les chariots à linge de VERMOP facilitent le travail partout où de grandes quantités de linge sont utilisées. Ils sont faciles à entretenir et peuvent être totalement équipés ou rééquipés au besoin. Vous pouvez compter sur eux – ils ont démontré leur robustesse depuis des années.

LIEUX D'UTILISATION



école / jardin d'enfant • bureau / administration



Chariot de collecte de linge Meditrans simple

Désignation	n° art.
Chariot de collecte de linge Meditrans simple	10641

dimensions : 39 x 46 x 96 cm (L x P x H) | roues 75 mm

Chariot de collecte de linge Meditrans simple

Désignation	n° art.
bleu	10641801
rouge	10641802
vert	10641804
jaune	10641805

dimensions : 39 x 46 x 96 cm (L x P x H) | avec couvercle et pédale, sans sac, roues de 75 mm



Chariot de collecte de linge Meditrans, double

Désignation	n° art.
Chariot de collecte de linge Meditrans, double	10642

dimensions : 73 x 46 x 96 cm (L x P x H) | roues 75 mm



Chariot de collecte de linge Meditrans, double

Désignation	n° art.
Chariot de collecte de linge Meditrans, double	10642802

dimensions : 73 x 46 x 96 cm (L x P x H) | à 2 couvercles (couleur au choix) et pédale, sans sac et roues de 75 mm



Chariot de collecte de linge Meditrans, triple

Désignation	n° art.
Chariot de collecte de linge Meditrans, triple	10643







dimensions : 108 x 46 x 96 cm (L x P x H) | roues 75 mm









Chariot de collecte de linge Meditrans, triple

Désignation	n° art.
Chariot de collecte de linge Meditrans, triple	10643802

dimensions : 108 x 46 x 96 cm (L x P x H) | à 3 couvercles (couleur au choix) et pédale, sans sac et roues de 75 mm

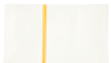
MODELLE		n° art.	cond.
	<p>Chariot de collecte de linge Meditrans simple</p> <p>dimensions : 39 x 46 x 96 cm (L x P x H) roues 75 mm</p>	10641	1
	<p>Chariot de collecte de linge Meditrans, simple</p> <p>bleu rouge vert jaune</p> <p>dimensions : 39 x 46 x 96 cm (L x P x H) avec couvercle et pédale, sans sac, roues de 75 mm</p>	10641801 10641802 10641804 10641805	1 1 1 1
	<p>Chariot de collecte de linge Meditrans, double</p> <p>dimensions : 73 x 46 x 96 cm (L x P x H) roues 75 mm</p>	10642	1
	<p>Chariot de collecte de linge Meditrans, double</p> <p>dimensions : 73 x 46 x 96 cm (L x P x H) à 2 couvercles (couleur au choix) et pédale, sans sac et roues de 75 mm</p>	10642802	1
	<p>Chariot de collecte de linge Meditrans, triple</p> <p>dimensions : 108 x 46 x 96 cm (L x P x H) roues 75 mm</p>	10643	1
	<p>Chariot de collecte de linge Meditrans, triple</p> <p>dimensions : 108 x 46 x 96 cm (L x P x H) à 3 couvercles (couleur au choix) et pédale, sans sac et roues de 75 mm</p>	10643802	1

		n° art.	cond.
ACCESSOIRES			
 	Couvercle pour sac à linge	18777..	1
	Joint de rechange	18872	1
	Fixation murale rabattable pour sac à linge	10503	1
	Jeu des composants pour la transformation du chariot en complément du module Meditrans	18870	1
 	Sac à linge, blanc, bandes de couleur	12142..	1

- .01
- .02
- .04
- .05

- .01
- .02
- .04
- .05
- .08

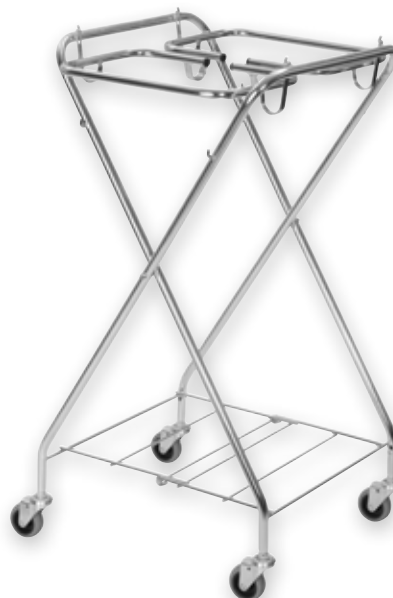
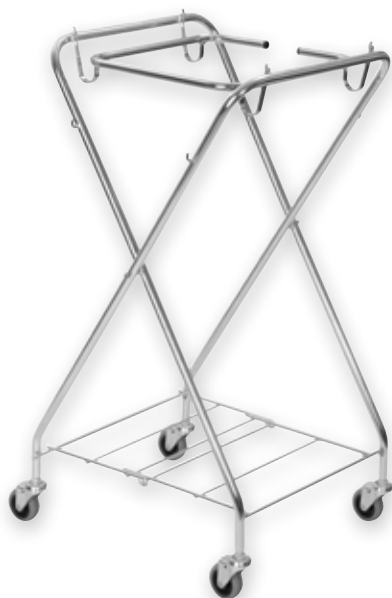

Chariot de collecte papier X-form

Le châssis de base zingué et poli du chariot de collecte de papier X-form avec quatre roues de 75 mm ne prendra pas beaucoup de place du fait de sa structure pliante en X. Ouvert il peut accueillir un sac de collecte de déchets de 120 l ou de 2 x 70 l en fonction du modèle. Une grille de dépose assure la stabilité pour les sacs pleins.

Désignation	n° art.
Chariot de collecte papier X-form	1051022

dimensions : 56 x 56 x 104 cm (L x P x H) | châssis de base, roues 75 mm, chromé, avec châssis de support 120 l

Chariot de collecte papier, X-form

Désignation	n° art.
Chariot de collecte papier, X-form	1051017

dimensions : 56 x 56 x 104 cm (L x P x H) | châssis de base, roues 75 mm, chromé, avec châssis de support 2 x 70 l









Chariot à déchets et transport

Avec le chariot à déchet et de transport, les déchets et autres matériaux (par ex les franges souillées) peuvent être transportés confortablement sur de grandes distances. Deux grandes roues de construction légère de 180 mm permettent les déplacements faciles aussi avec des escaliers et des seuils. Le chariot peut être équipé avec différents châssis de support pour sacs à linge de 1 x 120 l ou 2 x 70 l.

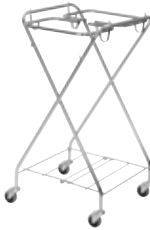







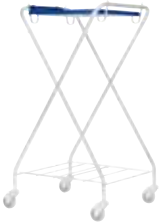

Désignation	n° art.
Chariot à déchets et transport	10516

dimensions : 57 x 47 x 96 (L x P x H) | châssis de base, chromé, avec 2 roues 185 mm sans châssis de support

CHARIOTS À LINGE ET À PAPIER | TOOLS – CHARIOT DE MÉNAGE

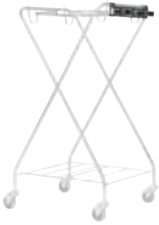
		n° art.	cond.	
MODELLE				
	<p>Chariot de collecte papier X-form</p> <p>dimensions : 56 x 56 x 104 cm (L x P x H) châssis de base, roues 75 mm, chromé, avec châssis de support 120 l</p>	1051022	1	
	<p>Chariot de collecte papier, X-form</p> <p>dimensions : 56 x 56 x 104 cm (L x P x H) châssis de base, roues 75 mm, chromé, avec châssis de support 2 x 70 l</p>	1051017	1	
	<p>Chariot à déchets et transport</p> <p>dimensions : 57 x 47 x 96 (L x P x H) châssis de base, chromé, avec 2 roues 185 mm sans châssis de support</p>	10516	1	
ACCESSOIRES				
	<p>Châssis de base de chariot de collecte papier, zingué glacé, roues 75 mm</p> <p>dimensions : 56 x 56 x 104 cm (L x P x H)</p>	10510	1	
		Châssis de support 2 x 70 l	1052277	1
		Châssis de support 1 x 120 l	10522	1

TOOLS – CHARIOT DE MÉNAGE | CHARIOTS À LINGE ET À PAPIER

			n° art.	cond.
		Châssis de support 70 l, chromé Châssis de support 120 l, chromé	10530 10535	1 1
		Couvercle 120 l, bleu	1879301	1
		Paroi à pochettes pour chariot X-form	18800	1
		Support d'outils quatre éléments	10523	1
		Support d'outils au chariot de collecte papier	18794	1
		Sac en toile de jute à 4 oreilles 190 l	18802	1

CHARIOTS À LINGE ET À PAPIER | TOOLS – CHARIOT DE MÉNAGE

		n° art.	cond.
	Sac en polypropylène 120 l, avec cordon	18825	1
	Sac en polypropylène à 4 oreilles 190 l	18803	1





TOOLS

SYSTÈMES DE NETTOYAGE DES SOLS

AVEC UN SYSTÈME VERS LA RÉUSSITE

Combinez les différentes qualités de franges VERMOP avec notre large palette de système de nettoyage des sols. Choisissez, par exemple, le système Twixter à double frange ou le système de frange à velcro Scandic pour le nettoyage sec. Tous les systèmes ont été développés sur la base de notre expérience de longue date, en collaboration avec nos clients. Les supports et les accessoires sont fabriqués avec des matériaux de qualité, les rendant très résistants à une utilisation intensive.

TWIXTER / TWIX



- Un système à double frange pour un nettoyage intelligent et économe en 2 étapes, répond aux plus hautes exigences.

Des méthodes de nettoyage combinables



Twixter-Press • bac Des • Pre-Wash • nettoyage à sec • vaporisation • verre doseur

SPRINT



- Système de frange à plat, simple et facile à utiliser, grand choix de franges et d'accessoires.

Des méthodes de nettoyage combinables



presse à plat F1 • presse verticale VK 4 • bac Des • Pre-Wash • grille de dosage • nettoyage à sec • vaporisation • verre doseur

SCANDIC DUO



- Système de frange à velcro double face pour nettoyage sec avec technique de microfibres de pointe.

Des méthodes de nettoyage combinables



nettoyage à sec

SCANDIC MONO



- Système de frange à velcro monoface pour lavages, le nettoyage humide et sec ainsi que le lavage des sols sur des surfaces de toutes tailles.

SPRINT PLUS



- Système de frange à plat, simple et facile à utiliser, grand choix de franges et d'accessoires.

CLIPPER



- Alternative ayant fait ses preuves pour le nettoyage de surfaces très sales.

BALAI À FRANGES



- Nettoyage sec et humide rapide et efficace aussi pour de grandes surfaces.

AQUVA



- Système traditionnel de lavage pour les sites très sales, à forte fréquentation.





TOOLS

QUALITÉS DE FRANGES

QUALITÉ ET DIVERSITÉ

Choisissez parmi diverses franges celle qui correspondra exactement à vos besoins. Selon les domaines d'utilisation, le revêtement de sol, le degré de salissure, les produits chimiques de nettoyage et la fréquence de lavage, la combinaison judicieuse de fibres différentes vous permet d'atteindre un résultat de nettoyage optimal.

TRONIC



utilisation
nettoyage humide,
lavage

matière*
22 % coton
78 % polyester /
microfibre

**conseils
d'entretien**

- Produits de pointe en matières premières de qualité
- Élimine facilement la saleté grâce à la microfibre; grande capacité d'absorption de l'eau.
- Ramasse très bien les cheveux
- Généraliste adapté à différents domaines d'utilisation

WHITE MAGIC

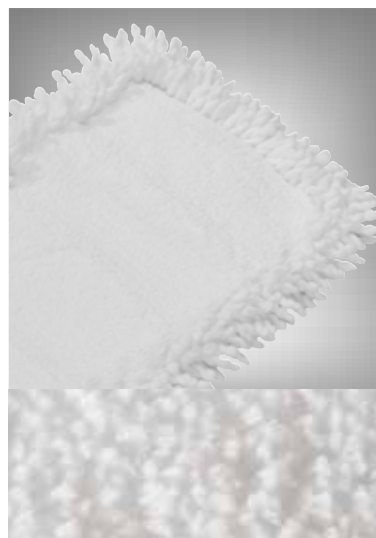

utilisation
nettoyage humide,
lavage

matière*
100 % polyester /
microfibre

**conseils
d'entretien**

- Microfibre de qualité permettant d'éliminer aisément la saleté
- Trame absorbante, humidifiante
- Lavage et nettoyage humide, en particulier de sols en relief
- Idéal pour le grès cérame

CERAN



utilisation
nettoyage à sec

matière*
100 % microfibre

**conseils
d'entretien**

- Nettoyage sans dépôt de poussière grâce à l'électricité statique
- Grande capacité d'absorption de la saleté
- Pas de prolifération de germes
- Nettoyage à sec idéal pour le pré-nettoyage de sols sensibles à l'humidité

*se réfère aux franges d'intérieur, Sprint 40 cm

CLASSIC



matière*

65 % polyester / 35 % coton

- Robuste face aux produits chimiques
- Bonne absorption de l'eau
- Très bien adapté pour le nettoyage d'entretien requérant l'utilisation intensive de produits chimiques
- Excellent pour le nettoyage désinfectant

ANTIBAK



matière*

65 % polyester / 35 % coton

- Traitement spécial des fibres pour une action antibactérienne
- Prolifération des germes freinée
- Nettoyage désinfectant par ex. dans les hôpitaux et les maisons de retraite

BLUE

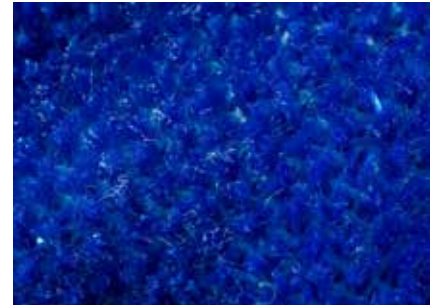

matière*

100 % en soie

- Matériau abrasif pour un décollement mécanique optimal de la saleté
- Parfaite en combinaison avec White Magic
- Pour des sols en pierre brute par ex. revêtements de sécurité dans les cuisines, les sanitaires ou dans les salles de bains

BRUSH



matière*

35 % microfibre
55 % microfibre / polyester
10 % polyamide

- Excellents décollement et absorption de la saleté
- Glisse aisément sur les sols de sécurité
- Grâce aux bandes en soie, les joints et les renforcements peuvent être nettoyés en profondeur
- Lavage de revêtements de sols rugueux et très en relief

BASIC



matière*

50 % coton / 50 % polyester

- Très bonne absorption de l'eau
- Grande capacité d'absorption de la saleté
- Pour le nettoyage d'entretien humide et le lavage

TRONIC LIGHT



matière*

20 % coton
80 % polyester / microfibre

- Très bonne absorption de l'eau
- Pour le nettoyage d'entretien

* se réfère aux franges d'intérieur, Sprint 40 cm

BRUSH PROGRESSIVE



matière*

82 % microfibre
18 % polyamide

- Retient les salissures de manière probante
- Glisse aisément sur les carrelages de sécurité
- Bandes de soie pour le nettoyage des joints
- Se rince très bien

PROGRESSIVE

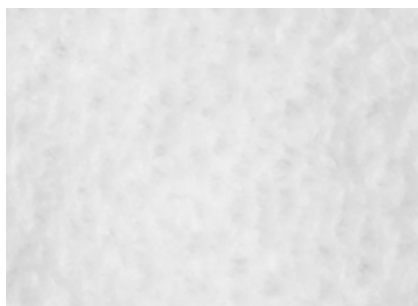

matière*

100 % microfibre

- Très bonne absorption de l'eau
- Pour le nettoyage d'entretien
- Disponible pour le système Sprint en rouge et bleu moucheté

BASIC LIGHT



matière*

50 % coton
50 % polyester

- Alternative bon marché à la frange Basic
- Bonne absorption de l'eau
- Retient les salissures de manière probante.
- Pour le nettoyage d'entretien humide et le lavage

RECOMMANDATIONS DE LAVAGE

Laver par produit de même nature. Ce lavage séparé permet d'éviter que les différentes qualités de fibres ne s'abîment mutuellement. Ne pas utiliser d'adoucissant!

QUALITÉS DE FRANGES	Température maximale de lavage	Température maximale de séchage	Blanchiment
TRONIC, TRONIC LIGHT			
WHITE MAGIC			
CERAN			
BRUSH			
BRUSH PROGRESSIVE			
CLASSIC, BASIC, BASCI LIGHT			
ANTIBAK			
BLUE, RED			
PROGRESSIVE			



TOOLS MÉTHODES

POUR CHAQUE DEMANDE LA SOLUTION ADÉQUATE

Choisissez la méthode de nettoyage adaptée en fonction du site, du type de salissure ou du revêtement de sol. Les presses, les bacs Des et les boîtes Pre-Wash sont toutefois assorties aux seuls systèmes de nettoyage du sol de VERMOP et peuvent être combinées à une grande variété de chariots de nettoyage VERMOP.

Pour que les presses, les boîtes et tous les autres accessoires restent en état sans problème lors de l'usage intensif lié au nettoyage quotidien, ils sont fabriqués avec des matières plastiques et des métaux de haute qualité.

PRE-WASH

- Adapté au procédé de nettoyage en 1 étape
- Préparation centralisée des franges
- Économise l'eau et les produits chimiques
- Pas de propagation de germes
- Mise en place ergonomique depuis la Box
- Manipulation aisée
- Plus de collecte d'eaux usées

Systèmes de nettoyage des sols compatibles

Twixter • Twix • Sprint • Scandic Mono 40 cm

Chariots de nettoyage compatibles

Equipe • Shopster • Variant • AquuvaVIZ



BAC DES

- Adapté aux procédés de nettoyage sec et humide en 2 étapes avec Twixter / Twix
- Une humidification contrôlée d'une face de la frange
- Un système propre en continu
- Pas de propagation de germes
- Une manipulation simple

Systèmes de nettoyage des sols compatibles

Twixter 40 cm • Twix 30 cm • Sprint 40 cm • Scandic Mono 40 cm

Chariots de nettoyage compatibles

Equipe • Shopster • Variant • AquuvaVIZ



GRILLE DE DOSAGE



- Adaptée aux méthodes classiques de changement de frange
- La frange est d'abord immergée dans le produit de nettoyage
- Elle est ensuite déposée sur la grille de dosage pour faire égoutter l'excédent de produit de nettoyage
- Un système propre en continu

Systèmes de nettoyage des sols compatibles

Sprint • Scandic Mono

Chariots de nettoyage compatibles

Variant

VERRE DOSEUR



- Le produit de nettoyage est versé sur la frange en place, le cas échéant par le support (Sprint)
- Un système propre en continu
- Pas de propagation de germes
- Une manipulation simple
- Plus de collecte d'eaux usées
- Un dosage en fonction de la surface

Systèmes de nettoyage des sols compatibles

Twixter 40 cm • Twix 30 cm • Sprint • Clipper • Scandic Mono

Chariots de nettoyage compatibles

Equipe • Shopster • Variant • AquuvaVIZ

NETTOYAGE À SEC



- Élimination des saletés éparses et non adhérentes
- Idéal pour le pré-nettoyage des revêtements de sols cirés ou traités
- Pas d'utilisation de produit de nettoyage
- La saleté se fixe sur les fibres de la frange

Systèmes de nettoyage des sols compatibles

Twixter 40 cm • Twix 30 cm • Sprint • Scandic Mono • Scandic Duo • balai à franges

Chariots de nettoyage compatibles

Equipe • Shopster • Variant • AquuvaVIZ

VAPORISATION



- Idéal pour éliminer ponctuellement les saletés
- Adapté au nettoyage des escaliers
- Application du produit de nettoyage à l'aide d'un vaporisateur à pression
- Pas de contact direct du produit avec la peau
- Un système propre en continu
- Plus de collecte d'eaux usées

Systèmes de nettoyage des sols compatibles

Twixter 40 cm • Twix 30 cm • Sprint • Clipper • balai à franges

Chariots de nettoyage compatibles

Equipe • Shopster • Variant • AquuvaVIZ

TWIXTER-PRESS / TWIX-PRESS



- Adapté au procédé de nettoyage en 1 étape
- Essorer sans retirer la frange du support
- Pas de contact direct avec les mains

Systèmes de nettoyage des sols compatibles

Twixter 40 cm • Twix 30 cm

Chariots de nettoyage compatibles

Twixter 40 cm: Equipe • Variant • chariot de lavage
Twix 30 cm: Shopster • chariot de lavage

PRESSE À PLAT F1



- Adapté au procédé de nettoyage en 1 étape
- En acier inoxydable de grande qualité
- Robuste et durable
- Essorer sans retirer la frange du support
- Pas de contact direct avec les mains

Systèmes de nettoyage des sols compatibles

Sprint V

Chariots de nettoyage compatibles

Equipe • Variant • chariot de lavage

PRESSE VERTICALE VK 4



- Adapté au procédé de nettoyage en 1 étape
- Design innovant
- Robuste et durable
- En plastique de grande qualité, garanti anticorrosion
- Essorage automatique grâce au système Softpoint

Systèmes de nettoyage des sols compatibles

Sprint • Sprint Plus • Clipper • Aquva

Chariots de nettoyage compatibles

Equipe • Shopster • Variant • Varietta • AquvaVIZ • Mistral • chariot de lavage



 TOOLS
SYSTÈME
TWIXTER (40 CM)

NETTOYAGE DES SOLS



Design Center Stuttgart

Le concept réfléchi du système de nettoyage Twixter est utilisable universellement. Il offre une solution fonctionnelle, économique et ergonomique, convaincante, techniquement fiable pour toutes les surfaces.

Réfléchi jusque dans les moindres détails, Twixter optimise vos processus de travail. Avec une frange double face vous effectuez un lavage et un séchage en une seule opération. Plus de second changement de frange, un seul déplacement des meubles. Une économie de trajets, de temps et de coûts de lavage.

Q VOS AVANTAGES

- **Surface traitée par frange 30 – 40 m²**

Surface couverte doublée par rapport au système de frange plate traditionnel

- **Un meilleur résultat de nettoyage**

La propreté grâce au nettoyage intelligent en 2 étapes avec une frange

- **Économies en temps et en coûts**

Du fait de la frange double tout second changement de frange est évité

- **Ergonomique**

Toutes les étapes de travail peuvent être effectuées en position debout

- **La sécurité lors du nettoyage quotidien**

Un lavage et un nettoyage à sec en une seule opération

- **Particulièrement maniable**

La plus grande mobilité possible grâce à la double articulation excentrée

DOMAINE D'UTILISATION

- Nettoyage d'entretien
- Nettoyage désinfectant
- Nettoyage en 1 passage ou en 2 passages
- Niveau de salissure : moyen

LIEUX D'UTILISATION



hôpital / maison de retraite • bureau / administration • grands espaces (aéroports, foires-exposition)

MÉTHODES



Twixter-Press • bac Des • Pre-Wash • nettoyage sec • vaporisation • verre doseur





 TOOLS
SYSTÈME TWIX
(30 CM)

NETTOYAGE DES SOLS

VERMOP a conçu ce système avec une frange double face spécialement pour les petites surfaces. Avec une largeur de travail réduite à 30 cm, le support Twix 30 cm a tous les avantages des modèles plus grands comme l'essorage, le lavage et la dépose de la frange sans la toucher.



Avec Twix, le nettoyage du sol est simple et facile. Le support compact et maniable glisse sur le sol et passe sans problèmes dans les coins et les recoins. Ainsi, vous nettoyez toutes les petites surfaces encombrées rapidement et sans peine, comme par ex. les boutiques, les toilettes ou les coins cuisine. Combiné à un large choix de franges adaptées aux différents types de revêtements de sols Twix 30 cm garantit d'excellents résultats de nettoyage.

Q VOS AVANTAGES

- **Idéal pour de petites surfaces fortement encombrées**

Frange double avec une largeur de travail réduite de 30 cm

- **Un meilleur résultat de nettoyage**

La propreté grâce au nettoyage intelligent en 2 étapes avec une frange

- **Économies en temps et en coûts**

Du fait de la frange double tout second changement de frange est évité

- **Ergonomique**

Toutes les étapes de travail peuvent être effectuées en position debout

- **La sécurité lors du nettoyage quotidien**

Un lavage et un nettoyage à sec en une seule opération

- **Particulièrement maniable**

La plus grande mobilité possible grâce à la double articulation excentrée

DOMAINE D'UTILISATION

- Nettoyage d'entretien
- Nettoyage désinfectant
- Nettoyage en 1 passage ou en 2 passages
- Niveau de salissure : moyen

LIEUX D'UTILISATION













hôtel • bureau / administration •
petites surfaces (boutique, cabinet médical)







MÉTHODES











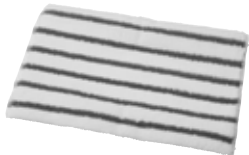



Twix-Press • bac Des • Pre-Wash • nettoyage sec •
vaporisation • verre doseur







		n° art.	cond.
SUPPORT			
	Twixter support 40 cm	10034	10
FRANGES TWIXTER			
	Twixter Tronic 40 cm, bleu 40 cm, rouge 40 cm, vert 40 cm, jaune	14733 1473382 1473384 1473385	25 25 25 25
	Matière: polyester / coton / microfibre; tufté; Utilisation: nettoyage humide, lavage; frange double face		
	Twixter White Magic 40 cm, blanc	14738	25
	Matière: polyester / microfibre; Utilisation: nettoyage humide, lavage; frange double face		
	Twixter Ceran 40 cm, blanc	14154	25
	Matière: microfibre; Utilisation: nettoyage à sec; frange double face		
	Twixter Brush 40 cm, rouge	14768	25
	Matière: en soie / polyester / microfibres PA avec bandes de soies; Utilisation: lavage; frange double face		
	Twixter double Brush 40 cm, rouge	14764	25
	Matière: polyester / microfibres PA avec bandes de soies; Utilisation: lavage; frange double face		

		n° art.	cond.
	<p>Twixter Blue 40 cm, bleu</p> <hr/> <p>Matière: en soie / microfibre; Utilisation: lavage; frange double face</p>	14734	25
	<p>Twixter Red 40 cm, rouge</p> <hr/> <p>Matière: en soie / microfibre; Utilisation: lavage; frange double face</p>	1473482	25
	<p>Twixter Antibak 40 cm, vert</p> <hr/> <p>Matière: coton / polyester; tufté; Utilisation: lavage; frange double face</p>	14760	25
	<p>Twixter Classic 40 cm, bleu 40 cm, rouge 40 cm, vert 40 cm, jaune</p> <hr/> <p>Matière: polyester / coton; tufté; Utilisation: nettoyage humide, lavage; frange double face</p>	14731 1473182 1473184 1473185	25 25 25 25
	<p>Twixter Basic 40 cm, bleu 40 cm, rouge 40 cm, vert 40 cm, jaune</p> <hr/> <p>Matière: coton / polyester; tufté; Utilisation: nettoyage humide, lavage; frange double face</p>	14721 1472182 1472184 1472185	25 25 25 25
	<p>Twixter Tronic Light 40 cm, anthracite</p> <hr/> <p>Matière: polyester / coton / microfibre; tufté; Utilisation: nettoyage humide, lavage; frange double face</p>	14735	25

		n° art.	cond.
	<p>Twixter Progressive 40 cm, blanc</p> <hr/> <p>Matière: polyester / microfibre; cousu; Utilisation: lavage, nettoyage humide; frange double face</p>	14724	25
	<p>Twixter Brush Progressive 40 cm, anthracite</p> <hr/> <p>Matière: en soie / microfibre; cousu; Utilisation: nettoyage humide, lavage; frange double face</p>	14766	25

		n° art.	cond.
SUPPORT			
	Twix support 30 cm	10033	10
FRANGES TWIX			
	Twix Tronic 30 cm, bleu 30 cm, rouge 30 cm, vert 30 cm, jaune	14793 1479382 1479384 1479385	25 25 25 25
	Matière: polyester / coton / microfibre; tufté; Utilisation: nettoyage humide, lavage; frange double face		
	Twix White Magic 30 cm, blanc	14798	25
	Matière: polyester / microfibre; Utilisation: nettoyage humide, lavage; frange double face		
	Twix Ceran 30 cm, blanc	14795	25
	Matière: microfibre; Utilisation: nettoyage à sec; frange double face		
	Twix double Brush 30 cm, rouge	14792	25
	Matière: polyester / microfibres PA avec bandes de soies; Utilisation: lavage; frange double face		
	Twix Blue 30 cm, bleu	14794	25
	Matière: en soie / microfibre; Utilisation: lavage; frange double face		

NETTOYAGE DES SOLS

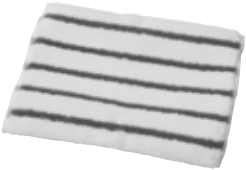
		n° art.	cond.
	<p>Twix Red 30 cm, rouge</p> <hr/> <p>Matière: en soie / microfibre; Utilisation: lavage; frange double face</p>	1479482	25
	<p>Twix Antibak 30 cm, vert</p> <hr/> <p>Matière: coton / polyester; tufté; Utilisation: lavage; frange double face</p>	14790	25
	<p>Twix Classic 30 cm, bleu 30 cm, rouge 30 cm, vert 30 cm, jaune</p> <hr/> <p>Matière: polyester / coton; tufté; Utilisation: nettoyage humide, lavage; frange double face</p>	14791 1479182 1479184 1479185	25 25 25 25
	<p>Twix Basic 30 cm, bleu 30 cm, rouge 30 cm, vert 30 cm, jaune</p> <hr/> <p>Matière: coton / polyester; tufté; Utilisation: nettoyage humide, lavage; frange double face</p>	14797 1479782 1479784 1479785	25 25 25 25
	<p>Twix Progressive 30 cm, blanc</p> <hr/> <p>Matière: polyester / microfibre; cousu; Utilisation: lavage, nettoyage humide; frange double face</p>	14726	25
	<p>Twix Brush Progressive 30 cm, anthracite</p> <hr/> <p>Matière: en soie / microfibre; Utilisation: nettoyage humide, lavage; frange double face</p>	14799	25



 TOOLS
SYSTÈME SPRINT
NETTOYAGE DES SOLS



La génération de support de lavage à plat Sprint V, vous fera gagner du temps au quotidien, car il permettra une mise en place plus rapide des franges à poches grâce à sa forme en V. Ce nouveau support se glisse aisément dans les poches des franges. Un avantage supplémentaire: il n'est pas nécessaire de former le personnel! En plus, ce support permet de nettoyer d'avantage de mètres carrés. Il est particulièrement léger et maniable et facilite ainsi un nettoyage rapide de surfaces encombrées. En outre, le support de lavage à plat Sprint V représente le meilleur investissement pour la santé du dos. Le support s'ouvre à l'aide d'un bouton-poussoir en position droite pour

ôter la frange de façon hygiénique sans contact direct avec les mains. Plus besoin de se baisser pour ôter les franges sales! Vous pouvez, bien sûr, compter sur la performance de nettoyage du Sprint V. La surface d'appui optimisée du support de frange permet un nettoyage régulier et un excellent ramassage des saletés. Combinez le Sprint V avec notre frange à plat Sprint VERMOP qui est polyvalente et de longue durée en combinaison avec le manche télescopique Scandic X pour garantir une hauteur de travail adaptée.

Q VOS AVANTAGES

- **Mise en place extrêmement simple**

Grâce à sa forme en V, le support se glisse aisément dans les goussets des franges

- **Travail ergonomique**

Ouverture du support à l'aide d'un bouton-poussoir et dépose de frange en position debout

- **Hygiénique**

Aucun contact avec les franges sales lors de la dépose

- **Résultat de nettoyage propre**

Une surface de contact au sol du support optimale permet de ramasser un maximum de saleté

- **Travail rapide et sans efforts**

Un support extrêmement maniable et léger

DOMAINE D'UTILISATION

- Nettoyage d'entretien
- Nettoyage désinfectant
- Lavage
- Degré de saleté important

LIEUX D'UTILISATION



hôpital / maison de retraite • école / jardin d'enfant • bureau / administration • industrie • hôtel

MÉTHODES



presse à plat F1 • presse verticale VK 4 • bac Des • Pre-Wash • grille de dosage • nettoyage à sec • vaporisation • verre doseur





Q VOS AVANTAGES

- **Grande performance de nettoyage**

Idéal pour les sites particulièrement sales

- **Utilisation hygiénique**

Particulièrement hygiénique car le rinçage et l'essorage de la frange se font sans contact manuel



TOOLS

SYSTÈME SPRINT PLUS

NETTOYAGE DES SOLS

Avec le système Sprint Plus vous essorez votre frange sans l'ôter du support. Sans contact et de ce fait particulièrement hygiénique, les franges Sprint Plus sont équipées en plus des poches classiques d'une languette supplémentaire, qui peut s'enfiler dans le support Sprint Plus adapté.

DOMAINE D'UTILISATION

- Nettoyage d'entretien
- Lavage
- Niveau de salissure important

LIEUX D'UTILISATION





















école / jardin d'enfant • bureau / administration • industrie







MÉTHODES













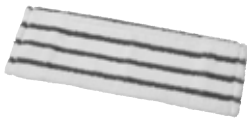



presse verticale VK 4 • vaporisation • verre doseur

		n° art.	cond.		
SUPPORTS					
		Sprint V support 40 cm, jaune 50 cm, jaune	10049 10059 10 10		
		Accessoires Sprint V clip, Set, jaune	1882705 1		
		Sprint Plus support 40 cm, y compris clip, jaune 40 cm, sans clip, bleu 40 cm, sans clip, rouge 40 cm, sans clip, vert	10040 1004001 1004002 1004004 10 10 10 10		
		Accessoires Clips de fixation pour gazes (1 jeu) pour support 0040, jaune	18814 1		
				Sprint Plus support 50 cm, y compris clip, jaune 50 cm, sans clip, bleu 50 cm, sans clip, rouge 50 cm, sans clip, vert	10050 1005001 1005002 1005004 10 10 10 10
				Accessoires Clips de fixation pour gazes (1 jeu) pour support 0050, jaune	18815 1
				Sprint support, acier inoxydable 40 cm, jaune 50 cm, jaune	10047 10054 10 10
				adaptée aux salles blanches	
FRANGES					
		Sprint Tronic 40 cm, bleu 40 cm, rouge 40 cm, vert 40 cm, jaune	14084 1408482 1408484 1408485 50 50 50 50		
		Matière: polyester / coton / microfibre; tufté; Utilisation: nettoyage humide, lavage; frange plate			
				Sprint Tronic 50 cm, bleu 50 cm, rouge 50 cm, vert 50 cm, jaune	14095 1409582 1409584 1409585 50 50 50 50
				Matière: polyester / coton / microfibre; tufté; Utilisation: nettoyage humide, lavage; frange plate	

		n° art.	cond.
	Sprint White Magic 40 cm, blanc 50 cm, blanc	14474 14470	50 50
	Matière: polyester / microfibre; cousu; Utilisation: nettoyage humide, lavage; frange plate		
	Sprint White Magic OA 40 cm, blanc 50 cm, blanc	1447485 1447085	50 50
Matière: polyester / microfibre; Utilisation: nettoyage humide, lavage; frange plate équipement: sans boucles extérieures			
	Sprint Ceran 40 cm, blanc 50 cm, blanc	14484 14480	50 50
	Matière: microfibre; Utilisation: nettoyage à sec; frange plate		
	Sprint Ceran OA 40 cm, blanc 50 cm, blanc	1448485 1448085	50 50
	Matière: microfibre; Utilisation: nettoyage à sec; frange plate équipement: sans boucles extérieures		
	Sprint Brush 40 cm, rouge 50 cm, rouge	1444885 1444085	50 50
	Matière: polyester / microfibrés PA avec bandes de soies; Utilisation: lavage; frange plate		
	Sprint Blue 40 cm, bleu 40 cm, rouge 50 cm, bleu 50 cm, rouge	14434 1443482 14430 1443082	50 50 50 50
	Matière: en soie; Utilisation: lavage; frange plate		

				n° art.	cond.
		intérieur	extérieur		
	Sprint Antibak				
	40 cm, vert	loop	loop	14340	50
	50 cm, vert	loop	loop	14350	50
	Matière: coton / polyester; tufté; Utilisation: lavage; frange plate équipement: loop = boucles, cut = franges coupées				
	Sprint Classic				
	40 cm, blanc	loop	cut	14584	50
	50 cm, blanc	loop	cut	14501	50
	Matière: polyester / coton; tufté; Utilisation: nettoyage humide, lavage; frange plate équipement: loop = boucles, cut = franges coupées				
	Sprint Basic				
	40 cm, blanc	loop	cut	14824	50
	50 cm, blanc	loop	cut	14821	50
	Matière: coton / polyester; tufté; Utilisation: nettoyage humide, lavage; frange plate équipement: loop = boucles, cut = franges coupées				
	Sprint Ultra				
	40 cm, blanc	loop	loop	14582	50
	50 cm, blanc	loop	loop	14552	50
	Matière: polyester / viscose; tufté; Utilisation: lavage; frange plate équipement: loop = boucles, cut = franges coupées				
	Sprint Tronic Light				
	40 cm, anthracite	loop	loop	14082	50
	50 cm, anthracite	loop	loop	14092	50
	Matière: polyester / coton / microfibre; tufté; Utilisation: nettoyage humide, lavage; frange plate équipement: loop = boucles, cut = franges coupées				
	Sprint Progressive				
	40 cm, bleu			1442481	50
	40 cm, rouge			1442482	50
	40 cm, blanc			14424	50
	Matière: polyester / microfibre; cousu; Utilisation: lavage, nettoyage humide; frange plate				

		n° art.			cond.
	Sprint Progressive				
	50 cm, bleu	1442681			50
	50 cm, rouge	1442682			50
	50 cm, blanc	14426			50
Matière: polyester / microfibre; cousu; Utilisation: lavage, nettoyage humide; frange plate					
	Sprint Brush Progressive				
	40 cm, anthracite	14442			50
	50 cm, anthracite	14446			50
Matière: en soie / microfibre; Utilisation: nettoyage humide, lavage; frange plate					
			intérieur	extérieur	
	Sprint Basic Light				
	40 cm, blanc		loop	loop	14884
	50 cm, blanc		loop	loop	14885
Matière: polyester / coton; tufté; Utilisation: nettoyage humide, lavage; frange plate équipement: loop = boucles, cut = franges coupées					
SALLE BLANCHE			intérieur	extérieur	
	Sprint salle blanche 1				
	40 cm, blanc		loop	loop	14354
	50 cm, blanc		loop	loop	14355
Matière: fabriquée avec un fil spécial adapté aux salles blanches; cousu; Utilisation: lavage; frange plate adaptée aux salles blanches préparation : autoclave certificat : EU GMP A/B; ISO 7 (DIN EN ISO 14644-1)					
	Sprint salle blanche White Magic				
	40 cm, blanc	1447485PES			50
	50 cm, blanc	1447085PES			50
Matière: polyester / microfibre; Utilisation: lavage; frange plate adaptée aux salles blanches préparation : autoclave certificat : ISO 7 (DIN EN ISO 14644-1); efficacité de nettoyage selon les classes CCP 99.9%					

		n° art.	cond.	
SUPPORTS				
 	Sprint Plus support 40 cm, y compris clip, jaune 40 cm, sans clip, bleu 40 cm, sans clip, rouge 40 cm, sans clip, vert	10040 1004001 1004002 1004004	10 10 10 10	
	Accessoires Clips de fixation pour gazes (1 jeu) pour support 0040, jaune	18814	1	
	Sprint Plus support			
	50 cm, y compris clip, jaune 50 cm, sans clip, bleu 50 cm, sans clip, rouge 50 cm, sans clip, vert	10050 1005001 1005002 1005004	10 10 10 10	
	Accessoires Clips de fixation pour gazes (1 jeu) pour support 0050, jaune	18815	1	
FRANGES				
 	Sprint Plus Tronic 40 cm, bleu 50 cm, bleu	14944 14954	50 50	
	Matière: polyester / coton / microfibre; tufté; Utilisation: nettoyage humide, lavage; frange plate; 1 languette			
		intérieur	extérieur	
 	Sprint Plus Classic 40 cm, blanc 50 cm, blanc	loop cut loop cut	14942 14952	50 50
	Matière: polyester / coton; tufté; Utilisation: nettoyage humide, lavage; frange plate; 1 languette équipement: loop = boucles, cut = franges coupées			
			intérieur	extérieur
 	Sprint Plus Basic 40 cm, blanc 50 cm, blanc	loop cut loop cut	14940 14950	50 50
	Matière: coton / polyester; tufté; Utilisation: nettoyage humide, lavage; frange plate; 1 languette équipement: loop = boucles, cut = franges coupées			
			intérieur	extérieur

NETTOYAGE DES SOLS



Q VOS AVANTAGES

- **Surface de nettoyage régulière**

Un résultat de nettoyage optimal grâce à une surface de contact au sol fermée et une répartition uniforme de la pression

- **Utilisation hygiénique**

Particulièrement hygiénique du fait de l'absence de contact manuel lors du rinçage et l'essorage de la frange fixée par les languettes



TOOLS SYSTÈME CLIPPER NETTOYAGE DES SOLS

Clipper est le système de nettoyage de sol robuste, technique et fiable pour le nettoyage d'entretien de surfaces très sales. Il est léger à manier, adapté à de nombreuses zones de travail et il convient à une utilisation quotidienne. Les franges Clipper sont équipées de languettes qui se fixent rapidement au support à l'aide d'étriers de serrage fonctionnels. Pour laver et essorer sans toucher la frange, directement sur le support.

DOMAINE D'UTILISATION

- Nettoyage d'entretien
- Lavage
- Niveau de salissure important

LIEUX D'UTILISATION







école / jardin d'enfant • bureau / administration • industrie

MÉTHODES



presse verticale VK 4 • vaporisation • vaporisation

		n° art.	cond.
SUPPORTS			
	Clipper support, plastique		
	40 cm	10042	10
	50 cm	10055	10
FRANGES			
		intérieur	extérieur
	Clipper Tronic, tufté		
	40 cm, bleu	loop	loop
	50 cm, bleu	loop	loop
	Matière: polyester / coton / microfibre; tufté; Utilisation: nettoyage humide, lavage; frange plate; 2 languettes équipement: loop = boucles, cut = franges coupées	14241	50
		14201	50
	Clipper White Magic		
	40 cm, blanc		14274
	50 cm, blanc		14275
	Matière: polyester / microfibre; Utilisation: lavage, nettoyage humide; frange plate; 2 languettes		50
			50
		intérieur	extérieur
	Clipper Basic, tufté		
	40 cm, blanc	loop	cut
	50 cm, blanc	loop	cut
	Matière: coton / polyester; tufté; Utilisation: nettoyage humide, lavage; frange plate; 2 languettes équipement: loop = boucles, cut = franges coupées	14280	50
		14285	50

Q VOS AVANTAGES



▪ Largeur de travail optimale

Pour chaque surface la bonne largeur de travail

▪ Grande surface couverte

Nettoyage rapide de grandes surfaces avec une largeur de travail de 120 cm et avec la trottinette Scandic Cleaning Speed Runner

▪ Principe simple

Grâce au principe du velcro, mise en place et changement de frange simples

▪ Travail ergonomique

Le support léger permet un travail ergonomique



TOOLS

SYSTÈME SCANDIC MONO

NETTOYAGE DES SOLS

Scandic Mono est un concept de frange à velcro fonctionnelle pour le lavage, le nettoyage humide et le nettoyage sec. Avec un support léger en différentes largeurs de travail, vous nettoyez dans des zones différentes allant de petites surfaces (par ex. des surfaces très encombrées) à de grandes surfaces (par ex. des salles omnisport, des ateliers de production ou des grandes zones d'accueil). Scandic Mono est également idéal à utiliser pour nettoyer des murs et des plafonds. Scandic Mono combiné à des franges en microfibres de qualité garantit des résultats de nettoyage optimaux.

DOMAINE D'UTILISATION

- Nettoyage d'entretien
- Nettoyage humide
- Nettoyage sec
- Nettoyage intermédiaire
- Niveau de salissure léger

LIEUX



école / jardin d'enfant • bureau / administration • grands espaces (aéroports, foires-exposition) • petites surfaces (boutique, cabinet médical) • hôtel

MÉTHODES



nettoyage sec • bac Des • Pre-Wash • grille de dosage • vaporisation • verre doseur

Q VOS AVANTAGES

▪ Grande largeur de travail

Support double face avec surface traitée double

▪ Principe simple

Mise en place et changement de frange simples grâce au velcro

▪ Travail ergonomique

Le poids réduit permet un travail ergonomique

▪ Nettoyage à sec respectueux de l'environnement

La technologie microfibre de pointe réduit la consommation d'eau et de produits chimiques



TOOLS

SYSTÈME SCANDIC DUO

NETTOYAGE DES SOLS

Idéal pour le nettoyage à sec de tous les revêtements de sols lisses comme les stratifiés, le parquet ainsi que les sols enduits ou vitrifiés. La poussière est ramassée sans formation de tourbillons par la frange Ceran, chargée électrostatiquement.

Les excellentes qualités de glissement et les microfibres high-tech utilisées donnent un résultat de nettoyage optimal en permettant une économie d'eau et de produit de nettoyage.

DOMAINE D'UTILISATION

- Nettoyage d'entretien
- Nettoyage humide
- Nettoyage sec
- Nettoyage intermédiaire
- Niveau de salissure léger

LIEUX











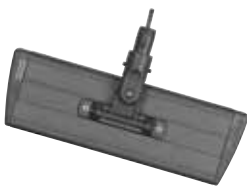

école / jardin d'enfant • bureau / administration • grands espaces (aéroports, foires-exposition) • hôtel

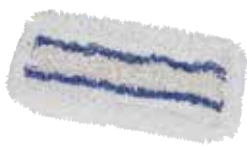
MÉTHODES



nettoyage sec

		n° art.	cond.
SUPPORTS			
	Scandic Mono support		
	28 cm	10228	10
	40 cm	10204	10
	60 cm	10206	10
	80 cm	10208	10
	120 cm	10212	5
	Scandic Duo support		
	40 cm	10240	10
	60 cm	10260	10
	Scandic Cleaning Speed Runner	15700	1
	prix sur demande		
	Accessoires Scandic Mono Ceran, 120 cm, blanc	14112	5
	Embout pour support Scandic	18817	1
	Bande scratch pour Scandic support 28 cm	10232	10
	Bande scratch pour Scandic support 40 cm	10234	10
	Bande scratch pour Scandic support 60 cm et 120 cm	10236	10
FRANGE SCANDIC MONO			
	Scandic Mono Tronic		
	28 cm, bleu	14108	25
	40 cm, bleu	14105	25
	60 cm, bleu	14106	25
	80 cm, bleu	14109	25
	120 cm, bleu	14102	5
	Matière: polyester / coton / microfibre; tufté; Utilisation: nettoyage humide, lavage; frange avec velcro		

		n° art.	cond.
	Scandic Mono White Magic 28 cm, blanc <hr/> Matière: polyester / microfibre; Utilisation: nettoyage humide, lavage; frange avec velcro	14129	25
	Scandic Mono White Magic OA 28 cm, blanc <hr/> Matière: polyester / microfibre; Utilisation: nettoyage humide, lavage; frange avec velcro	1412985	25
	Scandic Mono Ceran 28 cm, blanc 40 cm, blanc 60 cm, blanc 80 cm, blanc 120 cm, blanc <hr/> Matière: microfibre; Utilisation: nettoyage à sec; frange avec velcro	14128 14124 14126 14118 14112	25 25 25 25 5
	Scandic Mono Blue 28 cm, bleu <hr/> Matière: en soie; cousu; Utilisation: nettoyage humide, lavage; frange avec velcro	14130	25
FRANGE SCANDIC DUO			
	Scandic Duo Ceran 40 cm, blanc 60 cm, blanc <hr/> Matière: microfibre; Utilisation: nettoyage à sec; frange double à velcro	14174 14176	25 25

NETTOYAGE DES SOLS



Q VOS AVANTAGES

- **Grande largeur de travail**

Système à larges franges, idéal pour les grandes surfaces

- **Nettoyage en profondeur**

Nettoyage en profondeur même dans les coins et les recoins

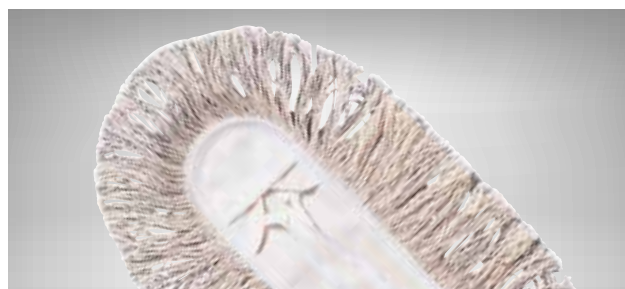

TOOLS

SYSTÈME DE BALAI À FRANGES

NETTOYAGE DES SOLS

Le système de balais à franges est la méthode efficace, rapide, hygiénique de nettoyage pour fixer la poussière en nettoyant à sec ou de façon humide. Le poids réduit et de bonnes caractéristiques de glisse ainsi que le bon support pour les petites et les grandes surfaces permettent un résultat de nettoyage optimal, même dans les coins et les recoins.

DOMAINE D'UTILISATION

- Nettoyage humide
- Nettoyage sec
- Niveau de salissure léger

LIEUX D'UTILISATION









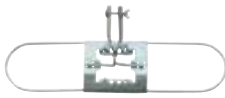

école / jardin d'enfant • grands espaces (aéroports, foires-exposition)

MÉTHODES



nettoyage sec • vaporisation

		n° art.	cond.		
SUPPORTS					
	Balai à franges support, galvanisé				
	40 cm	10043	10		
	60 cm	10063	10		
	80 cm	10083	5		
Balai à franges support, galvanisé					
	110 cm	10111	5		
	130 cm	10131	5		
	160 cm	10161	5		
FRANGES					
	Balai à franges Ceran, poche				
	60 cm, blanc	14120	20		
	80 cm, blanc	14121	20		
	110 cm, blanc	14111	5		
	130 cm, blanc	14113	5		
	160 cm, blanc	14117	5		
	Matière: microfibre; Utilisation: nettoyage à sec				
		intérieur	extérieur		
	Balai à franges Acryl, poche				
	60 cm, jaune	cut	cut	14206	10
	80 cm, jaune	cut	cut	14208	10
	Matière: synthétique; Utilisation: nettoyage à sec équipement: loop = boucles, cut = franges coupées				
		intérieur	extérieur		
	Balai à franges Acryl, bande				
	40 cm, jaune	cut	cut	14205	10
	110 cm, jaune	cut	cut	14211	5
	130 cm, jaune	cut	cut	14213	5
	160 cm, jaune	cut	cut	14217	5
	Matière: synthétique; Utilisation: nettoyage à sec équipement: loop = boucles, cut = franges coupées				
		intérieur	extérieur		
	Balai à franges Basic, poche				
	40 cm, blanc	cut	cut	14694	50
	60 cm, blanc	cut	cut	14696	50
	80 cm, blanc	cut	cut	14698	20
	Matière: coton / polyester; Utilisation: nettoyage humide équipement: loop = boucles, cut = franges coupées				

				n° art.	cond.
		intérieur	extérieur		
	Balai à franges Basic, bande				
	110 cm, blanc	cut	cut	14681	5
	130 cm, blanc	cut	cut	14683	5
	160 cm, blanc	cut	cut	14686	5
		Matière: coton / polyester; Utilisation: nettoyage humide équipement: loop = boucles, cut = franges coupées			
GAZE					
	Voile imprégné				
	30 x 60 cm			18512	1200
	60 x 60 cm			18513	600
	Voile imprégné				
	20 x 60 cm			18511	1600



NETTOYAGE DES SOLS



Q VOS AVANTAGES

- **Grande capacité d'absorption**

Balai à franges avec une grande capacité d'absorption, optimal pour absorber et répartir de grandes quantités de liquide

- **Grande capacité de rétention**

Idéal pour ramasser des quantités importantes de salissures



TOOLS SYSTÈME AQUVA NETTOYAGE DES SOLS

Aquva est le système de lavage traditionnel pour toutes les zones sanitaires et les surfaces publiques très sales. Pratique et maniable, il a fait ses preuves pour de grandes et des petites surfaces et est bien adapté pour étaler et pour ramasser de grandes quantités d'eau.

DOMAINE D'UTILISATION

- Lavage
- Niveau de salissure important

LIEUX D'UTILISATION









industrie

MÉTHODES



presse verticale VK 4

		n° art.	cond.
SUPPORTS			
	Aquva support plastique, fixation rapide	18024	10
	Aquva support plastique avec étrier inox, fixation rapide	18027	10
FRANGES			
	Aquila Robbe		
	350 g, avec bande, blanc	13334	50
	400 g, avec bande, blanc	13354	50
	450 g, avec bande, blanc	13364	50
	Matière: coton / polyester; Utilisation: lavage; balai à franges		
	Aquila Basic		
	350 g, avec bande, blanc	13114	50
	400 g, avec bande, blanc	13120	50
	450 g, avec bande, blanc	13126	50
	Matière: coton / polyester; Utilisation: lavage; balai à franges		
MINI AQUVA			
	Mini Aquva set de nettoyage humide sans manche	19363	12
	Pièce de rechange		
	Mini Aquva frange de rechange	19365	24
	Accessoires		
	Mini Aquva manche à visser	18943	25
	Mini Aquva manche à visser	18943	25



TOOLS

SYSTÈME SCANDIC X

NETTOYAGE DES SOLS

Le chariot de nettoyage typique transporte de nombreux appareils de nettoyage. Pour leur fixation respective sur le manche, il n'y a pas d'autres alternatives. Ainsi les différents systèmes nécessitent le transport de nombreux manches sur le chariot. Ce qui occasionne des coûts, réduit l'image ordonnée du chariot et comporte des risques d'endommagement des installations.

Avec le système Scandic X de VERMOP, tous ces problèmes quotidiens appartiennent au passé. La boîte à outils intelligente Scandic X offre une fixation flexible destinée à tous les appareils de nettoyage du sol et des surfaces et elle se range en économisant de la place dans le chariot

de nettoyage Equipe. Le manche télescopique Scandic X se règle de façon simple à différentes hauteurs de travail, allant de 80 cm de long pour le nettoyage des miroirs à 171 cm pour les travaux en hauteur. Avec le système unique d'interconnexion Scandic X, tous les appareils de VERMOP et les accessoires de tous les fabricants renommés sont fixés de façon simple et stable au manche.

Laissez-vous convaincre par une solution d'ensemble qui définit de nouvelles normes dans le nettoyage manuel.

Q VOS AVANTAGES

▪ Un manche pour tout

Compatible avec l'ensemble des appareils de nettoyage de VERMOP et avec de nombreux appareils d'autres fabricants réputés

▪ X-trème

Un réglage simple en appuyant sur une touche pour atteindre la longueur de travail voulue - de 80 cm à 171 cm

▪ Un système d'interconnexion flexible

Avec un simple clic, tous les appareils sont reliés de façon sécurisée et stable.

▪ Ergonomie

Un réglage simple sans torsion pénible

▪ Stable et durable

Utilisation de matériaux de qualité pour une longue durée de vie

DOMAINE D'UTILISATION

- Nettoyage des sols
- Nettoyage désinfectant
- Lavage
- Degré de saleté important

SYSTÈME D'INTERCONNEXION

- Systèmes de nettoyage des sols
- Systèmes de supports de franges
- Brosses et balais
- Gamme de vitrerie TopLock
- Supports de pad
- Raclettes





Q VOS AVANTAGES

▪ Le travail ergonomique

Conception ergonomique pour délester le dos et les articulations

▪ Réglage stable

Extrêmement stable du fait du mécanisme de verrouillage ingénieux



TOOLS

MANCHE TÉLESCOPIQUE SCANDIC







NETTOYAGE DES SOLS





Le manche télescopique Scandic se distingue grâce à son design ergonomique. Combinable avec tous les systèmes de support VERMOP, le manche télescopique Scandic réglable de façon simple garantit toujours une hauteur de travail ergonomique. La poignée sous forme de boule antidérapante – également disponible en version rotative – permet de soulager l'articulation de la main lors du mouvement de nettoyage. Un anneau d'arrêt sert d'appui sécurisé et pratique pour la main lors de travaux en hauteur.







DOMAINE D'UTILISATION

- Nettoyage des sols
- Nettoyage des murs et plafonds





Nous recommandons la version à boule rotative pour le système Twixter, le système Sprint V et pour le système Scandic Duo, la version à boule fixe pour le système Sprint Plus et pour le système Scandic Mono.







		n° art.	cond.
MANCHE			
	<p>Manche télescopique Scandic X</p> <hr/> <p>dimensions : 80 cm - 171 cm équipement: Système d'interconnexio</p>	1890005	5
EMBOUS			
	<p>Scandic X TopLock</p> <hr/> <p>convient aux TopLock, raclette LockHead, Support de housse, Support de housse Des, Brosse pour murs, brosse pour tuyaux, Tête de loup adaptable sur perche, Mop à fourche, nettoyeur de radiateurs</p>	18917010	10
	<p>Scandic X Scandic</p> <hr/> <p>convient aux Scandic Mono, Scandic Duo</p>	18917040	10
	<p>Manche Scandic X ø 19,5 mm</p> <hr/> <p>19,5 mm convient aux pour tous les systèmes de support du marché</p>	18917050	10
	<p>Manche Scandic X ø 23,5 mm</p> <hr/> <p>23,5 mm convient aux Twixter, Twix, Sprint, Clipper</p>	18917020	10
	<p>Manche Scandic X ø 23,5 mm long</p> <hr/> <p>23,5 mm convient aux Aqua, brosse à joints, appareil de nettoyage bords et murs, Balai à franges, raclette</p>	18917030	10







		n° art.	cond.
SUPPORT DE PAD			
	Support de pad Scandic X dimensions : 250 x 90 mm	18330	1
TAMPON À RÉCURER			
	Textronic Pad	12530	1
ACCESSOIRES			
	Scandic X Toolbox "Platinum White" étirable convient aux Système Scandic X, Equipe Chariots de ménage	164602..	1
Étiquette			
	dimensions : 80 x 10 mm autocollante, pour inscrire, film de fixation transparent convient aux Manche télescopique Scandic X	18927	10
INDIVIDUAL			
	Plaques, aluminium 50 pièce 100 pièce	1892850 18928100	50 100
	dimensions : 80 x 10 mm Matière: aluminium incl. conception et l'installation convient aux Manche télescopique Scandic X		







		n° art.	cond.
MANCHES			
	<p>Manche télescopique Scandic, ø 23,5 mm, avec boule rotative (Twixter / Twix / Sprint V / Scandic Duo)</p> <p>dimensions : 100 cm - 170 cm</p>	18903	5
	<p>Manche télescopique Scandic, ø 23,5 mm, avec boule fixe (Sprint / Sprint Plus / Scandic Mono)</p> <p>dimensions : 100 cm - 170 cm</p>	18907	5
	<p>Manche télescopique, ø 23,5 mm, manche anthracite</p> <p>dimensions : 90 cm - 165 cm</p>	18923	10
	<p>Manche alu anodisé 1400mm, ø 23,5mm, poignée anthracite</p> <p>adaptée aux salles blanches</p>	18945	25
	<p>Manche, acier inoxydable</p> <p>Matière: acier inoxydable adaptée aux salles blanches</p>	18948	1
ACCESSOIRES			
 	<p>Loop-O</p> <p>Matière: plastique</p>	18910..	30



		n° art.	cond.
	<p>Loop-O</p> <hr/> <p>Matière: plastique Set multicolore</p>	1891010	4
DISQUES			
	<p>Pad rond Blue sans trou, 17"</p> <hr/> <p>dimension (ø) : 43 cm Matière: en soie; Utilisation: nettoyage des sols à la machine équipement: unilatéral</p>	18581	1
	<p>Pad rond Brush sans trou, 17"</p> <hr/> <p>dimension (ø) : 43 cm Matière: polyester / microfibrés PA avec bandes de soies; Utilisation: nettoyage des sols à la machine équipement: unilatéral</p>	18582	1
	<p>Pad rond White Magic sans trou, 17"</p> <hr/> <p>dimension (ø) : 43 cm Matière: polyester / microfibre; Utilisation: nettoyage des sols à la machine équipement: unilatéral</p>	18594	1

		n° art.	cond.
ACCESSOIRES			
	Set pelle aéroport complet (anthracite / jaune) dans son carton, en version assemblée	1089005	1
	Set pelle aéroport complet (anthracite / bleu) dans son carton, en version assemblée	1089001	1
	Pièce de rechange		
	Balai de rechange pour set aéroportuaire	10891	1
	Manche de rechange pour pelle	10893	1
	Manche de rechange pour balai	10892	1
	Pelle aéroport complète (anthracite / jaune) en version non montée	1089605	6
	Pelle aéroport complète (anthracite / bleu), en version non montée	1089601	6
	Pièce de rechange		
	Balai de rechange pour set aéroportuaire	10891	1
	Manche de rechange pour pelle	10893	1
	Manche de rechange pour balai	10892	1
	Set aéroportaires Des jaune	1089505	6
	Appareil de nettoyage bords et murs	18570	10
	Accessoires		
	Tampon à récurer, brun	18578	20
	Tampon à récurer, blanc	18576	20
	Tampon à récurer, rouge	18573	20
	Tampon à récurer, vert	18574	20
	Tampon à récurer		
	rouge	18573	20
	vert	18574	20
	blanc	18576	20
	brun	18578	20
	dimensions : 25 x 11 cm		
	Tampon à récurer Brush		
	rouge	18579	10
	dimensions : 29 x 13 cm Matière: polyester / microfibres PA avec bandes de soies; Utilisation: lavage		

		n° art.	cond.
	Brosse joints	12650	5
	Accessoires Adaptateur pour brosse à joints, brosse plafonds et brosse murs	12963	5
	Pique-papier, complet avec manche	12696	10
	Pièce de rechange Pointe de rechange pour pique-papier	12697	5
	Pince polyvalente 100 cm	12699	10
	Raclette 45 cm	18114	10
	55 cm	18115	10
	75 cm	18117	10
	Wringboy seau incl. presse	19590	1
	Tuyau d'aide au remplissage	18506	1

		n° art.	cond.		
		Veste de nettoyage Satellit XS (32-34) S (36-40) M (42-46) L (48-52) XL (54-56) XXL (58-60)	12200../XS 12200../S 12200../M 12200../L 12200../XL 12200../XXL	1 1 1 1 1 1	
			Butoir de porte 97 cm x ø 12 cm (pied)	10898	1
			Panneau d'avertissement à suspendre adaptable perche 760 mm - 1330 mm	10702	1
			Panneau d'avertissement « sol glissant » dimensions : 27,5 x 3,5 x 56,5 cm (L x P x H)	10705	6
			Verre mesureur 250 ml 500 ml	18507 18501	1 1
			Pulvérisateur 1000 ml, jaune 1000 ml, vert	1850305 1850304	1 1

NETTOYAGE DES SOLS

	n° art.	cond.
 <p>Jeu de pictogrammes (autocollants) 6 motifs</p> <p>dimensions : 8,4 x 8,5 cm</p>	10710	1



NETTOYAGE DES SOLS



TOOLS

NETTOYAGE DES SURFACES

UN NETTOYAGE SANS EFFORT

L'assortiment varié de lavettes VERMOP offre des solutions optimales pour tous les domaines d'utilisation. L'objectif est un nettoyage simple, sans effort, pour de meilleurs résultats. Avec notre assortiment de lavettes nous misons sur la qualité et la longévité grâce à un choix ciblé de matières premières.



BLEU

Utilisation:

Nettoyage des surfaces en général, mobilier, bureau

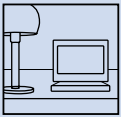

VERT

Utilisation:

Nettoyage des surfaces dans les hôpitaux, salles d'opérations, cuisines

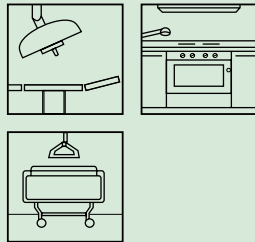

JAUNE

Utilisation:

Nettoyage des surfaces des sanitaires, bain, lavabos, carrelages

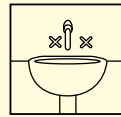

ROUGE

Utilisation:

Toilettes, urinoir

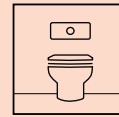

CODES COULEUR POUR PLUS DE SÉCURITÉ

Pour les différents domaines du nettoyage de surface, VERMOP vous propose un choix adapté de couleurs pour les lavettes et les Tuboxx. Pour chaque surface, la bonne lavette combinée avec le bon produit de nettoyage et de désinfection. Ceci évite d'endommager les surfaces et garantit des résultats optimaux. En particulier dans les zones sensibles en termes d'hygiène comme les hôpitaux ou les maisons de retraite, le respect strict de ce code couleur comme de l'utilisation de lavettes propres dans chacune des chambres à nettoyer permettent de réduire efficacement la propagation de germes.

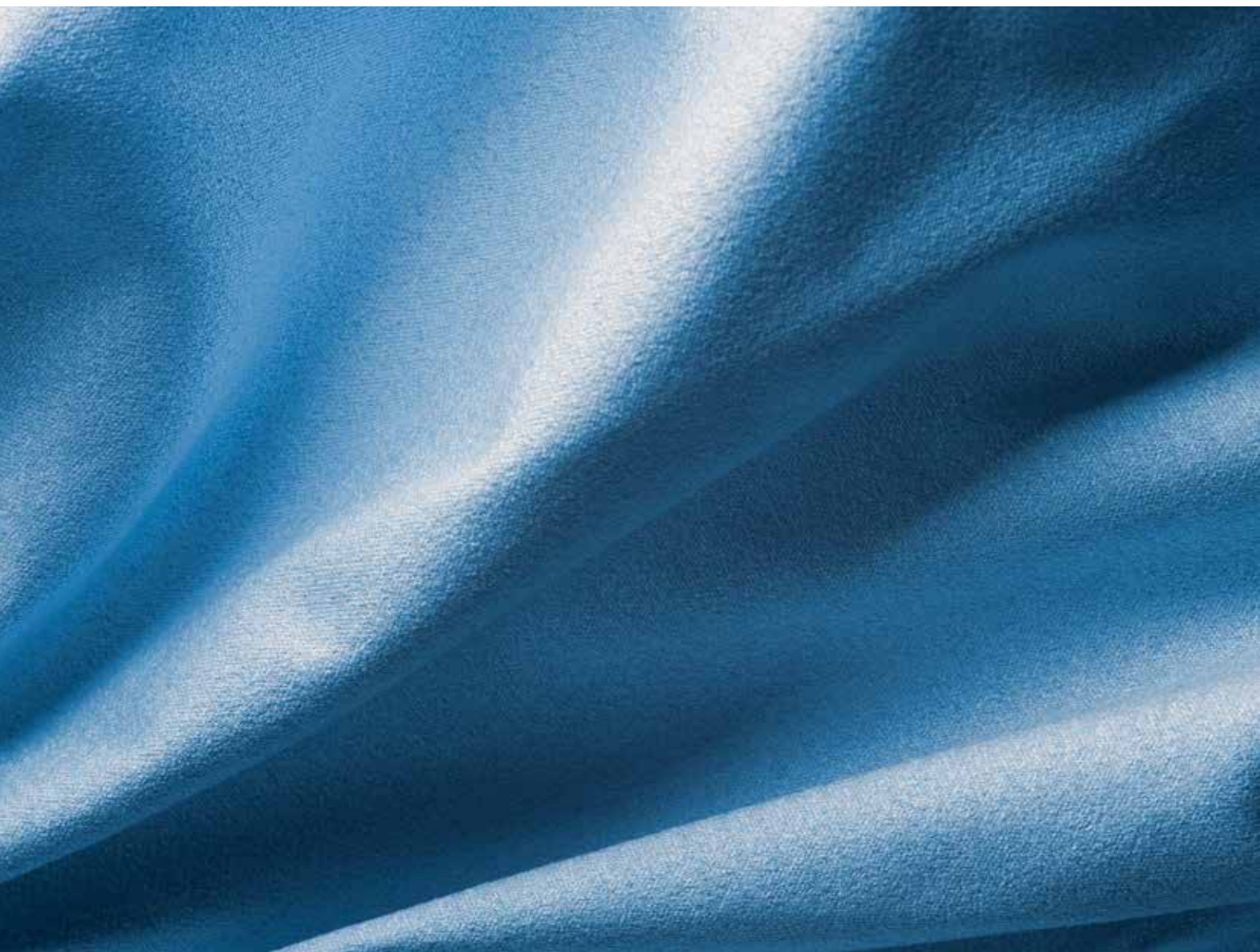

 TOOLS

QUALITÉ DES LAVETTES

POUR UN RÉSULTAT OPTIMAL

Avec les produits de la gamme de lavettes VERMOP, le nettoyage de surfaces délicates et techniques ne pose aucun problème. Des assemblages de fibres et des types de traitement soigneusement choisis garantissent les meilleurs résultats de nettoyage sur toutes les surfaces.

TEXTRONIC LAVETTE MICROFIBRE HAUTE PERFORMANCE



- Efficacité contrôlée par le Fraunhofer IPA Institut selon les classifications SCP
- De très bons résultats de nettoyage grâce à un matériau finement tissé, glissant aisément sur toutes les surfaces
- Fait briller, sans laisser de traces, les miroirs et surfaces chromées

utilisation

- Idéal pour le nettoyage par vaporisation de surfaces homogènes
- Adapté aux salles blanches

matière

100 % microfibre polyester

conseils d'entretien

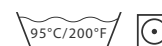

SOFTTRONIC 1 LAVETTE MICROFIBRE HAUTE PERFORMANCE



- Performance de nettoyage supérieure
- Grâce aux microfibres, nettoie efficacement même sans détergeants
- Plus d'essuyage
- Agréable à manier

utilisation

- Pour le nettoyage à sec, humide et le lavage de surfaces structurées
- Adapté aux salles blanches

matière

75 % microfibre polyester,
25 % microfibre polyamide

conseils d'entretien

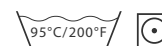

SOFTTRONIC 2 LAVETTE DE NETTOYAGE MICROFIBRE



matière

75 % microfibre polyester,
25 % microfibre polyamide

conseils d'entretien



- Bonne performance de nettoyage
- Efficace pour nettoyer grâce aux microfibres
- Pas de séchage supplémentaire
- Agréable à manier

LAVETTE MICROFIBRE SOFTY



matière

80 % de microfibre en polyester,
20 % de microfibre en polyamide

conseils d'entretien



- Idéal pour une utilisation légèrement humide
- Bonnes performances de nettoyage grâce à un matériau finement tissé, glissant aisément sur toutes les surfaces
- Efficacité de nettoyage grâce aux microfibres

LAVETTE MICROFIBRE PROGRESSIVE



matière

80 % de microfibre en polyester,
20 % de microfibre en polyamide

conseils d'entretien



- Efficacité de nettoyage grâce aux microfibres
- Bonne lavabilité
- Alternative économique

LAVETTE MULTI-FONCTIONS



matière

Lavette non tissée en 85 % viscose,
15 % polypropylène





conseils d'entretien

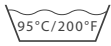

- Nettoyage efficace, séchage simple
- Grande capacité d'absorption et très résistant

RECOMMANDATIONS DE LAVAGE

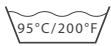
Laver par produit de même nature. Ce lavage séparé permet d'éviter que les différentes qualités de fibres ne s'abîment mutuellement. Ne pas utiliser d'adoucissant!

QUALITÉ DES LAVETTES	Température maximale de lavage	Température maximale de séchage
TEXTRONIC, SOFTTRONIC 1, SOFTTRONIC 2, SOFTY, PROGRESSIVE		
LAVETTE MULTI-FONCTIONS		

Légende



pas de séchage en machine



max 60°C









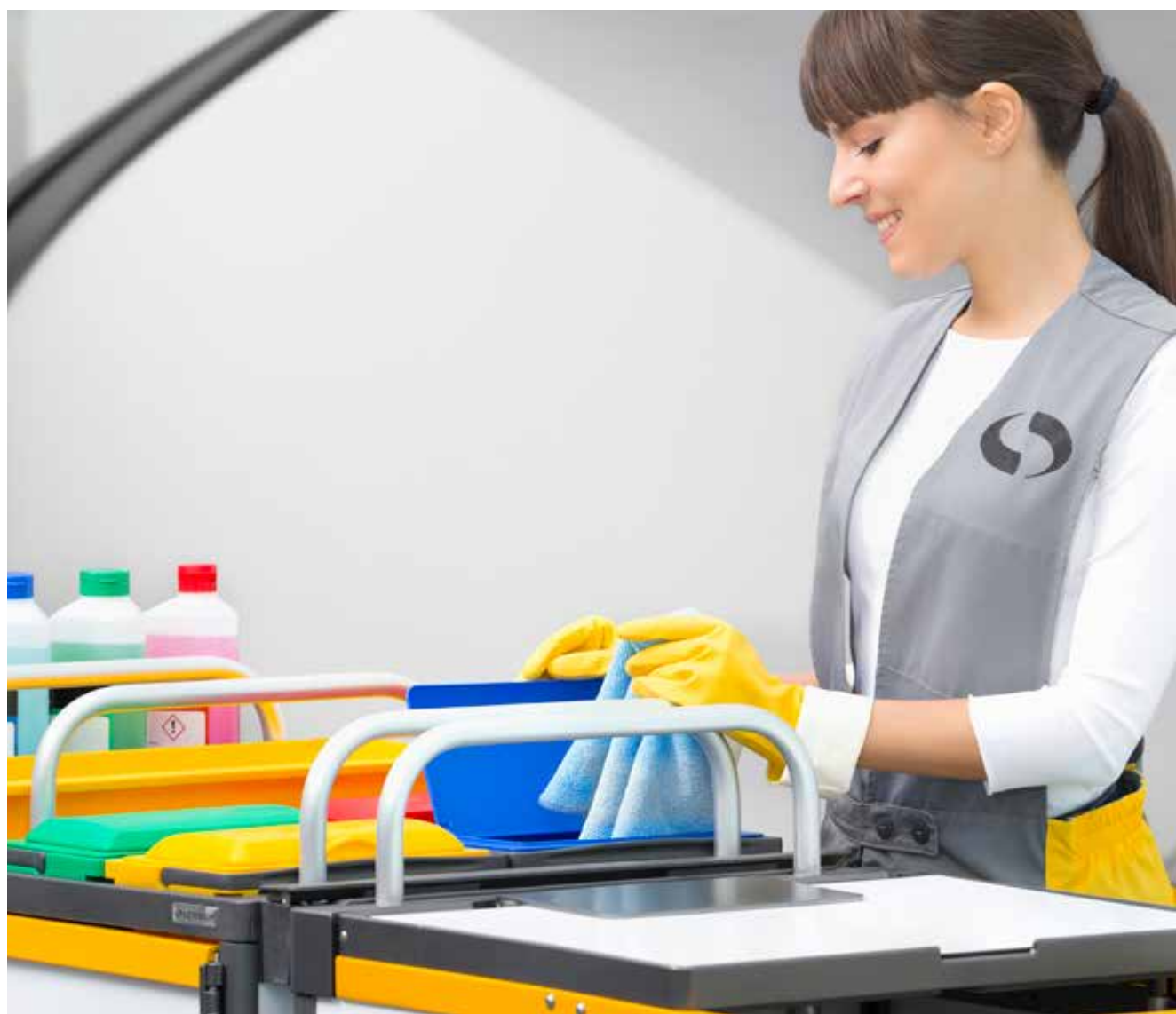

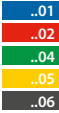





max 95°C



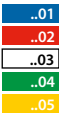



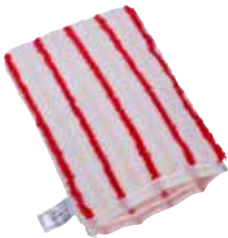





blanchiment aux produits oxygénés





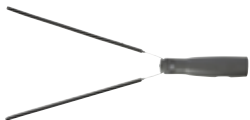









LAVETTES		n° art.	cond.
 	<p>Textronic microfibre</p> <p>dimensions : 38 x 40 cm adaptée aux salles blanches préparation : autoclave certificat : EU GMP A/B; ISO 6 (DIN EN ISO 14644-1); efficacité de nettoyage selon les classes CCP 100% impression possible à partir de 500 pièces</p>	18530..	100
 	<p>Softtronic 1 microfibre</p> <p>dimensions : 32 x 32 cm Poids / surface: 330 g/m² Matière: 75% microfibre polyester, 25% microfibre polyamide adaptée aux salles blanches certificat : EU GMP A/B; ISO 5 (DIN EN ISO 14644-1)</p>	18525..	20 x 5
 	<p>Softtronic 2 lavette microfibre</p> <p>dimensions : 40 x 40 cm Poids / surface: 250 g/m² Matière: 75% microfibre polyester, 25% microfibre polyamide</p>	18545..	100
 	<p>Softy-lavette</p> <p>dimensions : 40 x 40 cm Poids / surface: 220 g/m² Matière: 80% microfibre polyester, 20% microfibre polyamide</p>	18536..	100
 	<p>Progressive-lavette</p> <p>dimensions : 35 x 40 cm Poids / surface: 270 g/m² Matière: 80% microfibre polyester, 20% microfibre polyamide</p>	18533..	100
 	<p>Lavette multi-fonctions</p> <p>dimensions : 38 x 40 cm Matière: Lavette non tissée en 85% viscose, 15% polypropylène</p>	18520..	100

		n° art.	cond.
GANTS MICROFIBRES			
	<p>Gants microfibrés Ceran</p> <hr/> <p>dimensions : 14 x 23,5 cm Matière: microfibre équipement: à liseret jaune à liseret jaune</p>	13962	10
	<p>Gants microfibrés Brush</p> <hr/> <p>dimensions : 14 x 22 cm Matière: polyester / microfibrés PA avec bandes de soies</p>	13968	10
	<p>Gants microfibrés White Magic / Blue</p> <hr/> <p>dimensions : 14 x 23,5 cm Matière: en soie / microfibre</p>	13975	10

		n° art.	cond.
ACCESSOIRES			
	<p>Pad manuel Brush</p> <p>dimensions : 165 x 100 mm polyester / microfibres PA avec bandes de soies</p>	1857916	100
	<p>Support de housse de dépeussierage avec manche y compris la housse microfibre</p> <p>dimensions : 51 cm</p> <p>composé de</p> <p>Manche pour housse de dépeussierage 1x</p> <p>Housse microfibre pour support de housse 1x</p> <p>Accessoires</p> <p>Housse coton pour support de housse</p> <p>Housse White Magic pour support</p>	18394	10
	<p>Support de housse de dépeussierage avec manche y compris la housse coton</p> <p>dimensions : 42 cm</p> <p>composé de</p> <p>Manche pour housse de dépeussierage 1x</p> <p>Housse coton pour support de housse 1x</p> <p>Accessoires</p> <p>Housse microfibre pour support de housse</p> <p>Housse White Magic pour support</p>	18396	10
	<p>Support de housse Des y compris housse microfibre (set)</p> <p>dimensions : 39 cm</p> <p>composé de</p> <p>Support de housse Des 1x</p> <p>Housse microfibre pour support de housse 1x</p> <p>Accessoires</p> <p>Housse coton pour support de housse</p> <p>Housse White Magic pour support</p>	18322	10
	<p>Support de housse Des y compris housse White Magic (set)</p> <p>dimensions : 38 cm</p> <p>composé de</p> <p>Support de housse Des 1x</p> <p>Housse White Magic pour support 1x</p> <p>Accessoires</p> <p>Housse microfibre pour support de housse</p> <p>Housse coton pour support de housse</p>	18323	10

		n° art.	cond.
	Manche pour housse de dépoussiérage	19028	10
	dimensions : 51 cm		
	Accessoires		
	Housse microfibre pour support de housse	18392	10
	Housse coton pour support de housse	18391	10
	Housse White Magic pour support	18390	10
	Support de housse Des	18321	10
	dimensions : 38 cm		
	Accessoires		
	Housse microfibre pour support de housse	18392	10
	Housse coton pour support de housse	18391	10
	Housse White Magic pour support	18390	10
	Housse White Magic pour support	18390	10
	dimensions : 27 cm		
	Housse coton pour support de housse	18391	10
	dimensions : 26 cm		
	Housse microfibre pour support de housse	18392	10
	dimensions : 27 cm		
	Support pour housse de dépoussiérage	18320	10
	dimensions : 58 cm		
	Accessoires		
	Housse Ceran pour support	18395	10
	Housse White Magic pour support	18379	10

		n° art.	cond.
	<p>Housse Ceran pour support</p> <hr/> <p>dimensions : 42 cm</p>	18395	10
	<p>Housse White Magic pour support</p> <hr/> <p>dimensions : 42 cm</p>	18379	10
	<p>Mop à fourche avec manche</p> <hr/> <p>dimensions : 50 cm</p>	13980	10
	<p>Mop à fourche adaptable sur perche avec manette</p> <hr/> <p>dimensions : 39 cm</p>	13983	10
	<p>Mop à fourche adaptable sur perche, extra longue, avec manette</p> <hr/> <p>dimensions : 67 cm</p>	13984	10
	<p>Brosse de dépoussiérage pour mur et plafond 850 - 1500 mm, Tête ovale</p>	19502	6

		n° art.	cond.
	Brosse de dépoussiérage pour mur et plafond 830 - 1490 mm, Tête ronde	19510	12
	Accessoires	19411	12
	Brosse pour murs adaptable	12662	5
	Convient aux TopLock manches télescopiques (ø 20 mm)		
	Brosse pour tuyaux, adaptable	12663	5
	Convient aux TopLock manches télescopiques (ø 20 mm)		
	Tête de loup adaptable sur perche	19519	10
	Nettoyeur de radiateurs avec housses Brush (set + 5 housses incl.)	18300	1
	composé de		
	Nettoyeur de radiateurs	1x	18308
Housse Brush pour nettoyeur de radiateurs	5x	18310	20
	Set WC (anthracite / jaune)	1088505	1
	Set WC (anthracite / rouge)	1088502	1



		n° art.	cond.
	Pulvérisateur		
	250 ml, bleu	1850201	5
	250 ml, rouge	1850202	5
	Accessoires		
	étiquettes de solution d'utilisation, sol, vert	10820W	15
étiquettes de solution d'utilisation, surface, bleu	10820O	15	
étiquettes de solution d'utilisation, sanitaires, rouge	10820S	15	





 TOOLS

UNE CLARTÉ SANS PRIX

TOPLOCK NETTOYAGE DES VITRES

Les systèmes de nettoyage des surfaces vitrées TopLock sont le résultat de la combinaison optimale entre la fonctionnalité, l'ergonomie, la qualité et la rentabilité. Ils sont convaincants grâce à leur technique innovante, leur finition parfaite et leurs matériaux de grande qualité – par ex. de l'aluminium profilé, du plastique renforcé de fibres de verre ou de l'acier inoxydable.

Lors de l'échange avec nos clients, nous travaillons en permanence sur le développement et l'innovation de nos solutions. Laissez-vous convaincre par la productivité réfléchie, la flexibilité et la sécurité lors du nettoyage des surfaces vitrées et lisses.

SUPPORT MOUILLEUR



Le support de lavage ménage la paume de la main avec sa poignée ergonomique. Une utilisation sans problème et assurée est garantie même avec des mains mouillées.

RACLETTE LOCKHEAD



La raclette LockHead en acier inoxydable de qualité et en plastique antidérapant repose particulièrement bien dans la main. Les barrettes se changent sans effort.

GLASSMAN



Le grattoir de sécurité Glassman avec sa lame de 10 cm de large en acier de Solingen est parfaitement adapté pour enlever des autocollants, des résidus de peinture et des incrustations sur des surfaces plates.

MANCHES TÉLESCOPIQUES



Les manches télescopiques TopLock sont parfaitement adaptés pour chaque mise en œuvre grâce à leur étonnante flexibilité et leur sécurité d'utilisation.



 TOOLS

SUPPORT MOUILLEUR

NETTOYAGE DES VITRES

Les supports mouilleurs TopLock sont parfaitement adaptés aux mouilleurs LockStrip. Les mouilleurs épousent parfaitement les supports mouilleurs sans se déformer ou se tordre. Les mouilleurs LockStrip répartissent de manière régulière l'eau et la mousse produite en bonne quantité. Grâce à la poignée ergonomique du support mouilleur, vous pourrez travailler longtemps, sans forcer. Elle est idéalement conçue pour travailler avec le manche télescopique TopLock et s'adapte à tous les systèmes de manches du commerce.

Q VOS AVANTAGES

- **Ajustement parfait**

Parfaitement adapté au mouilleur LockStrip

- **Poids léger**

Pour une grande efficacité

- **Maniement ergonomique**

Prévient les TMS, grâce à sa poignée particulièrement ergonomique

- **Bonne prise en main**

Même quand la poignée est mouillée

- **Compatible**

Avec TopLock et manche télescopique Scandic X

DOMAINE D'UTILISATION

- Vitres
- Fenêtres
- Surfaces lisses

LIEUX D'UTILISATION



hôpital / maison de retraite • école / jardin d'enfant • bureau / administration • industrie • grands espaces (aéroports, halls d'exposition) • hôtel



Q VOS AVANTAGES

▪ **Changement rapide**

Changement rapide et simple des barrettes et du caoutchouc grâce à la touche de déverrouillage

▪ **Maniement ergonomique**

Un travail sécurisé avec la poignée ergonomique à 2 composantes









RACLETTE LOCKHEAD







NETTOYAGE DES VITRES



La longueur de la poignée de la raclette LockHead est adaptée de manière optimale tant à l'anatomie de la main qu'au geste professionnel. Ceci permet d'effectuer les travaux en toute aisance, de manière précise et sans effort. Une prise assurée, même les mains mouillées, grâce à la poignée antiglisse caoutchoutée.

DOMAINE D'UTILISATION

- Vitres
- Fenêtres
- Surfaces lisses

		n° art.	cond.
SUPPORT MOUILLEUR / RACLETTE			
	LockHead Poignée	12600	10
	Poignée	12603	10
	Raclette LockHead 25 cm 35 cm 45 cm	12622 12623 12624	10 10 10
	Raclette 25 cm 35 cm 45 cm	12612 12613 12614	10 10 10
	Barette de rechange 25 cm 35 cm 45 cm équipement: avec caoutchouc	12722 12723 12724	10 10 10
	Caoutchouc pour raclettes 25 cm 35 cm 45 cm 92 cm 105 cm	12822 12823 12824 12828 12829	10 10 10 10 10

		n° art.	cond.
	Caoutchouc pour Raclettes hard		
	25 cm	12822H	10
	35 cm	12823H	10
	45 cm	12824H	10
	92 cm	12828H	10
	105 cm	12829H	10
	à utiliser en particulier pendant les mois chauds de l'année.		
	Support mouilleur		
	25 cm	1017206	10
	35 cm	1017306	10
	45 cm	1017406	10
MOUILLEUR			
	LockStrip Ultra		
	35 cm	1232135	10
	45 cm	1232145	10
	équipement: fixation à scratch; Tampon à récurer		
	LockStrip D		
	25 cm	1236250	10
	35 cm	1236350	10
	45 cm	1236450	10
	équipement: bouton-pression		
	LockStrip K		
	25 cm	1236270	10
	35 cm	1236370	10
	45 cm	1236470	10
	équipement: fixation à scratch		
	LockStrip Tampon à récurer K		
	25 cm	1237270	10
	35 cm	1237370	10
	45 cm	1237470	10
	équipement: fixation à scratch; Tampon à récurer		

		n° art.	cond.
EMBOUS			
	Articulation anthracite	12901	10
	Convient aux TopLock manches télescopiques (ø 20 mm)		
	Embout conique professionnel à bouton "Pinocchio"	1290006	10
	Convient aux TopLock manches télescopiques (ø 20 mm)		
	Embout manche télescopique (ø 20 mm) pour support-frange 23 mm	12906	5

Q VOS AVANTAGES



▪ Utilisation sécurisée

Assemblage sécurisé des accessoires à l'aide de l'embout conique professionnel interchangeable, équipé du bouton de sécurité Pinocchio

▪ Réglage simple

Réglage simple grâce à une articulation pivotant à plus de 270°

▪ Maniement ergonomique

Maniabilité maximale grâce à la poignée ergonomique





TOOLS

TOPLOCK MANCHES TÉLESCOPIQUES

NETTOYAGE DES VITRES

Grâce à leur faible poids et un large choix d'adaptateurs, les manches TopLock peuvent être utilisés partout. Leur système de fixation unique permet un maniement simple et une précision absolue; il est également adapté aux gauchers. Même complètement étiré, le manche télescopique TopLock se manie aisément et de façon précise, sans vaciller.

Le manche ne cède pas même en cas de pression ou de traction extrême. Il s'étire et se rétracte sans à-coups. Le butoir intégré évite de se coincer les doigts en rétractant le manche.

		n° art.	cond.
MANCHES TÉLESCOPIQUES			
	Manche télescopique Z		
	120 cm	12910	10
	250 cm	12912	10
	300 cm	12915	10
	400 cm	12916	10
	600 cm	12918	10
	équipement: en deux parties		
	Manche télescopique ZR		
	120 cm	12920	10
	250 cm	12922	10
	300 cm	12925	10
	équipement: en deux parties; à crémaillère		
	Manche télescopique D		
	180 cm	12930	10
	300 cm	12931	10
	450 cm	12935	10
	600 cm	12936	10
	900 cm	12938	10
	équipement: trois parties		

Q VOS AVANTAGES

- **Force et précision**

Le capuchon permet de renforcer la pression exercée sur la lame en acier de Solingen

- **Changement de lame sécurisé**

Changement rapide et sans danger de la lame avec le système BCS (Blade Change Security System)

- **Transport sécuritaire**

Transport sécurisé avec le capuchon



TOOLS







GLASSMAN GRATTOIR DE SÉCURITÉ







NETTOYAGE DES VITRES



Le grattoir de sécurité Glassman avec une lame de 10 cm de large en acier de "Solingen" est parfaitement adaptée pour ôter les autocollants, les restes de peinture et les encrassements sur les surfaces planes, en particulier sur le verre ou les vitrocéramiques. Le capuchon sert de poignée au grattoir, pour un travail ergonomique avec une transmission optimale de force. La lame se change sans danger grâce au système sécurisé de changement de lame (Blade Change Security System) et le capuchon verrouillé garantit un transport sécurisé.



reddot design award
winner

		n° art.	cond.
GRATTOIRS			
	Glassman grattoir de sécurité	12743	10
	Pièce de rechange		
	Lames pour porte-lame, 25 pcs. en étui, sans logo	12766	10 x 25
	Lames pour porte-lame, carton de 250 pcs. en vrac	12765	1
	Lames pour porte-lame, 25 pcs. en distributeur	12767	10
<hr/>			
	Grattoir sol et vitres court, adaptable perche	12770	10
	Pièce de rechange		
	Lames de remplacement pour grattoir vitres et sols 10cm, 10 pcs. en étui	12792	10
<hr/>			
	Grattoir sol et vitres court		
	25 cm	12780	10
	120 cm	12790	10
	équipement: avec poignée		
	Pièce de rechange		
	Lames de remplacement pour grattoir vitres et sols 10cm, 10 pcs. en étui	12792	10
<hr/>			
	Porte-lame 10 cm + 10 lames en étui	12764	10
	Pièce de rechange		
	Lames pour porte-lame, 25 pcs. en étui, sans logo	12766	10 x 25
	Lames pour porte-lame, carton de 250 pcs. en vrac	12765	1
	Lames pour porte-lame, 25 pcs. en distributeur	12767	10
<hr/>			
	Grattoir à vitres à lame	12761	20
	Pièce de rechange		
	Lames remplacement pour grattoir sécurité 4cm, carton de 100 pcs.	12762	1
<hr/>			
ACCESSOIRES			
	Seau 22 l, jaune	1268005	10
	dimensions : 56 x 30 x 33 cm (L x P x H) y compris clip		
	Accessoires		
	Tamis de dosage	12681	1
	4 roues pour seau 22 l à vis	12684	1

		n° art.	cond.
	Tamis de dosage	12681	1
	4 roues pour seau 22 l à vis	12684	1
	Carquois	12690	5
	Accessoires Ceinture pour carquois	12691	5
	Tablier	12695	5
TEXTILES / PEAU DE CHAMOIS			
	Peau de chamois professionnelle 80 x 60 cm	18580	1
	Lavette microfibre TopLock anthracite	1853706	5
	dimensions : 80 x 60 cm Matière: 80% microfibre polyester, 20% microfibre polyamide		

		n° art.	cond.
SETS			
	Set starter TopLock 35 cm	12930L	1
	composé de		
	raclette, 35 cm	1x	12623
	Caoutchouc pour raclettes, 35 cm	2x	12823
	Support mouilleur, 35 cm	1x	1017306
	LockStrip D, 35 cm	1x	1236350
	LockStrip Tampon à récurer D, 35 cm	1x	1237350
	manche télescopique D, 180 cm	1x	12930
Glassman grattoir de sécurité	1x	12743	
<hr/>			
	Set starter TopLock 45 cm	12940L	1
	composé de		
	raclette, 45 cm	1x	12624
	Caoutchouc pour raclettes, 45 cm	2x	12824
	Support mouilleur, 45 cm	1x	1017406
	LockStrip D, 45 cm	1x	1236450
	LockStrip Tampon à récurer D, 45 cm	1x	1237450
	manche télescopique D, 180 cm	1x	12930
Glassman grattoir de sécurité	1x	12743	





VERMOP POWER

La performance est le résultat du travail et du temps nécessaire pour l'effectuer. Les solutions de la gamme de produits VERMOP Power vous aident à gérer ce ratio avec une efficacité sans précédent.

La nouvelle génération de système d'aspirateurs Jetvac par exemple, est convaincante du fait de la combinaison unique entre sa structure compacte, sa conception de grande qualité et son poids réduit. Le Jetvac accu sans fil assure un maximum de liberté de mouvement sans perte de temps pour le brancher et le débrancher à la prise de courant.

Laissez-vous inspirer par des performances réfléchies pour assurer une efficacité maximale !

POWER | JETVAC



POWER JETVAC

LA PUISSANCE DE L'INNOVATION

Nos aspirateurs sont des références en termes d'innovation et de qualité. Nous utilisons exclusivement des composants de qualité qui sont conçus pour disposer d'une grande durée de vie et d'un rendement élevé.

Tous les produits du domaine Power ont été développés avec nos clients et ils continueront à être optimisés avec eux.

JETVAC AVEC CÂBLE

- niveau sonore réduit
- décharge de traction de câble intégrée
- filtre HEPA
- facile à transporter, adapté au chariot de nettoyage Equipe
- moteur puissant
- conformité aux normes européennes actuelles d'écoconception



JETVAC ACCU

- une batterie sans effet mémoire
- utilisable de façon flexible sans prise de courant
- niveau sonore réduit
- de hauts niveaux de performance pour un poids réduit
- un changement de batterie simple pour une grande portée





 POWER

JETVAC AVEC CÂBLE

ASPIRATEUR

L'aspirateur universel Jetvac est une référence en termes d'innovation et de qualité. Sa forme compacte et son design de qualité sont convaincant. Ses 7,2 kg en font un poids léger dans sa classe. Trois roues anti-usure assurent la mobilité du bloc moteur et son centre de gravité abaissé lui évite de basculer. Les accessoires trouvent leur place dans le compartiment de rangement, le câble extra-long sur l'enrouleur. De plus le Jetvac dispose de deux puissances d'aspiration.

Q VOS AVANTAGES

- **Niveau sonore réduit**

Idéal pour le nettoyage quotidien grâce à un niveau sonore réduit

- **Décharge de traction pour le câble**

Evite en cas de trop forte tension sur le câble que celui-ci ne soit arraché

- **Filtre HEPA**

Idéal pour les personnes allergiques et le nettoyage des hôpitaux

- **Transport facilité**

Facile à transporter grâce à sa forme compacte et son poids léger

- **Moteur puissant**

Force d'aspiration élevée et stable grâce à un moteur puissant

DOMAINE D'UTILISATION

- Nettoyage d'entretien des revêtements de sols textiles
- Pré-nettoyage sec des sols durs

LIEUX D'UTILISATION



bureau / administration • hôpital / maison de retraite • école / jardin d'enfant





Q VOS AVANTAGES

- **Pas d'effet mémoire**

Accus dotés de la technologie moderne
Lithium-ions

- **Utilisation flexible**

Également utilisable là où il n'y a pas de prises
de courant

- **Niveau sonore réduit**

Idéal pour le nettoyage au quotidien grâce à un
niveau sonore faible de 58 dB seulement

- **Moteur puissant**

Puissance d'aspiration élevée et stable grâce au
moteur puissant



POWER JETVAC ACCU ASPIRATEUR

Pour le nettoyage des trains, des bus ou des avions: le Jetvac accu permet un travail mobile et offre une liberté de mouvement inégalable en aspirant. Le Jetvac accu est une solution optimale pour le nettoyage quotidien partout où il n'y a pas de prises de courant, et aussi sur les sites où la présence de câbles risque de faire trébucher.







DOMAINE D'UTILISATION







- Bus / train
- Avion
- Nettoyage d'entretien des revêtements de sols textiles
- Pré-nettoyage sec des sols durs







LIEUX D'UTILISATION







train • bureau / administration • hôpital / maison de retraite •
école / jardin d'enfant

		n° art.	cond.
MODÈLES			
 	Jetvac accu dimensions : 43 x 31 x 40,5 cm (L x P x H) Commander l'accu et le chargeur séparément.	17500..	1
	composé de Brosse (26 cm) 1x 17437 1 Brosse ronde 1x 17415 1 Bec d'aspiration 1x 17416 1 Tube télescopique en acier inoxydable, clip incl. 1x 17417 1 Filtre de protection pour le moteur 1x 17411 1 Sacs en papier (3,5 l) 10x 17410 10 Tuyau pour Jetvac accu 1x 17419L 1		
	Pièce de rechange Filtre de protection pour le moteur 17411 1		
	Accessoires Accu, 45 min. 17510 1 Accu, 90 min. 17519 1 chargeur, 90 min. 1752190 1 chargeur, 45 min. 17521 1 Filtre HEPA 17412 1 Sacs en papier (3,5 l) 17410 10		
Jetvac			
 	Jetvac dimensions : 43 x 31 x 40,5 cm (L x P x H)	17450..	1
	composé de Brosse (26 cm) 1x 17437 1 Brosse ronde 1x 17415 1 Bec d'aspiration 1x 17416 1 Tube télescopique en acier inoxydable, clip incl. 1x 17417 1 Tuyau pour Jetvac 1x 17419 1 Filtre de protection pour le moteur 1x 17411 1 Sac en papier, intissé, 3,5 l 6x 17441 6 Câble électrique noir, 15 m 1x 17418 1		
	Pièce de rechange Filtre de protection pour le moteur 17411 1 Câble électrique noir, 15 m 17418 1		
	Accessoires Filtre HEPA 17412 1 Sac en papier, intissé, 3,5 l 17441 6 Sacs en papier (3,5 l) 17410 10		
BROSSES			
 	Brosse (26 cm)	17437	1

		n° art.	cond.
	Brosse turbo 28 cm dimensions : 28 cm	17438	1
	Brosse sans roue (30 cm)	17425	1
	Brosse pour des sols durs (36 cm)	17428	1
	Brosse capitonnée pour meubles (25 cm)	17430	1
	Brosse ronde	17415	1
	Bec d'aspiration	17416	1

		n° art.	cond.
ACCU			
	Accu		
	45 min. 90 min.	17510 17519	1 1
*prix sur demande équipement: 24 V			
Chargeur			
	Chargeur		
	45 min. 90 min.	17521 1752190	1 1
*prix sur demande équipement: 24 V			
FILTRES			
	Filtre de protection pour le moteur	17411	1
	Filtre HEPA	17412	1
ACCESSOIRES			
	Tube télescopique en acier inoxydable, clip incl.	17417	1
	Clip de fixation cylindrique	17421	1

		n° art.	cond.
	Tuyau pour Jetvac	17419	1
	Pièce de rechange Set de réparation pour le tuyau Jetvac / Jetvac accu	17408	1
	Tuyau pour Jetvac accu	17419L	1
	Pièce de rechange Set de réparation pour le tuyau Jetvac / Jetvac accu	17408	1
	Sacs en papier (3,5 l)	17410	10
	Sac en papier, intissé, 3,5 l	17441	6







VERMOP CONSULTING

TOUJOURS UNE LONGUEUR D'AVANCE

Une qualité de nettoyage au top, face à une pression sur les coûts croissante. En tant que fournisseur de systèmes compétent avec plusieurs décennies d'expérience, nous vous soutenons, de l'analyse des besoins jusqu'à la mise en place sur site, pour vous garantir une longueur d'avance dans un contexte de concurrence rude.

Relais entre le prestataire de service et le bénéficiaire de services, nous vous aidons à maintenir les exigences en termes d'hygiène et de qualité définies, pour assurer un service de qualité mesurable et fiable.

Garder un bon équilibre entre rentabilité et qualité est essentiel. De concert avec vous, nous veillerons à ce que les potentiels d'optimisation et d'économie puissent s'exploiter au mieux à chaque étape du processus.

RÉDUIRE LA COMPLEXITÉ – MAXIMISER LA RENTABILITÉ

Nous vous soutenons sur l'ensemble de la chaîne de valeur ajoutée:

- le recensement, la documentation et l'analyse des processus existants
- l'identification des potentiels d'économie et des gains en efficacité
- l'orientation des processus à vos objectifs stratégiques d'entreprise
- Sur cette base: l'organisation et l'implantation de processus optimisés ou nouveaux (y compris la formation des collaborateurs)

Profitez de notre savoir-faire pour l'optimisation des processus existants, pour la couverture de nouveaux sites et en cas de restructurations nécessaires !



CONSULTING

NOUS GARANTISSONS

LA TRANSMISSION DE SAVOIRS

L'expérience, la connaissance terrain et la formation continue systématique de nos formateurs, nous permet de vous assurer une transmission importante de savoirs.

LA TRANSPARENCE

Nous contrôlons notre prestation de façon continue grâce aux questionnaires destinés aux participants. En même temps le bilan de formation est une partie intégrante de chaque séminaire. Le client dispose des informations collectées en toute transparence.

LA QUALITÉ DE A À Z

Tous nos séminaires sont des formules complètes incluant le matériel de formation, une documentation et un certificat de fin de stage pour les participants.

LA FOCALISATION SUR CHAQUE PARTICIPANT

L'accompagnement individuel, l'apprentissage personnalisé et le succès de chacun des participants sont la priorité.

LA PERTINENCE PRATIQUE ET L'ACTUALITÉ

Car la connaissance ne fait de sens durablement que lorsqu'elle est transmise de façon méthodique afin que les participants puissent aussi en faire usage.

LA DISCRÉTION ET LE RESPECT DU SECRET PROFESSIONNEL

Nous traitons toutes les activités de manière strictement confidentielles.

LA JOIE D'APPRENDRE

« Lorsqu'on prend plaisir à faire une chose alors on la prend également au sérieux. » (Gerhard Uhlenbruck)



CONSULTING

NOTRE SITE

Notre propre centre d'enseignement et de formation à Wertheim est un lieu moderne qui favorise la communication et les rencontres. Très apprécié par les stagiaires, ils aiment y échanger leurs expériences.



CENTRE DE FORMATION DE L'ENTREPRISE
À WERTHEIM
(USINE III, CARL-JAKOB-KOLB-WEG 2)

- Des espaces clairs, et lumineux
- Plusieurs salles de séminaires modulables de tailles différentes
- De nombreuses surfaces dédiées à la pratique comme différents revêtements de sol, espace nettoyage de vitres, des chambres d'hôpitaux, etc., pour transposer les connaissances théoriques transmises
- Des équipements techniques modernes (vidéoprojecteur, tableau paper-board)
- Accès WIFI gratuit pendant les pauses
- Mise à disposition de l'ensemble des produits VERMOP pour les regarder, les utiliser, les essayer
- Restauration: Les prix du séminaire incluent les pauses matin et après-midi avec boissons chaudes ou froides et encas ainsi que le déjeuner. Pendant les mois d'été, le déjeuner est servi en plein air, au Biergarten (Brasserie) de l'entreprise, juste en face du centre de formation.



CONSULTING

CONSEIL PERSONNALISÉ

L'OBJECTIF

Le but d'un conseiller professionnel est de gérer le processus de conseil de façon à ce que le client reconnaisse lui-même de nouvelles possibilités et qu'il apprenne à les mettre en pratique. Le conseiller doit être transparent et compréhensible dans toutes ses activités pour le client. La base d'une activité de conseil réussie dépend des besoins du client et des objectifs définis en commun. À chaque phase, le client doit avoir la possibilité d'influer sur l'organisation et le contenu de la prestation.

LA DÉMARCHE

Nous élaborons volontier pour vous un concept de conseil et/ou de formation adapté à vos besoins. Pour ce faire, un entretien individuel préalable nous permettra de comprendre vos besoins. Si, malgré cela, certaines questions devaient rester en suspens, nous vous proposons de nous déplacer sur vos sites afin d'évaluer clairement les besoins (contrôle initial) sur place.

LE CONSEIL DUAL

Pour nous, une prestation de conseil réussie est une combinaison de conseil professionnel (transmission de connaissances techniques et de solutions technique dans les domaines du nettoyage de bâtiment, de l'hygiène dans les hôpitaux, les maisons de retraite et les salles blanches) et un conseil relatif aux méthodes de travail (optimisation de structures internes, soutien lors des entretiens avec le personnel, motivation des collaborateurs, mise au point de processus d'optimisation du personnel et de l'organisation, etc.).



CONSULTING

SÉMINAIRES ET CONSEILS INDIVIDUALISÉS

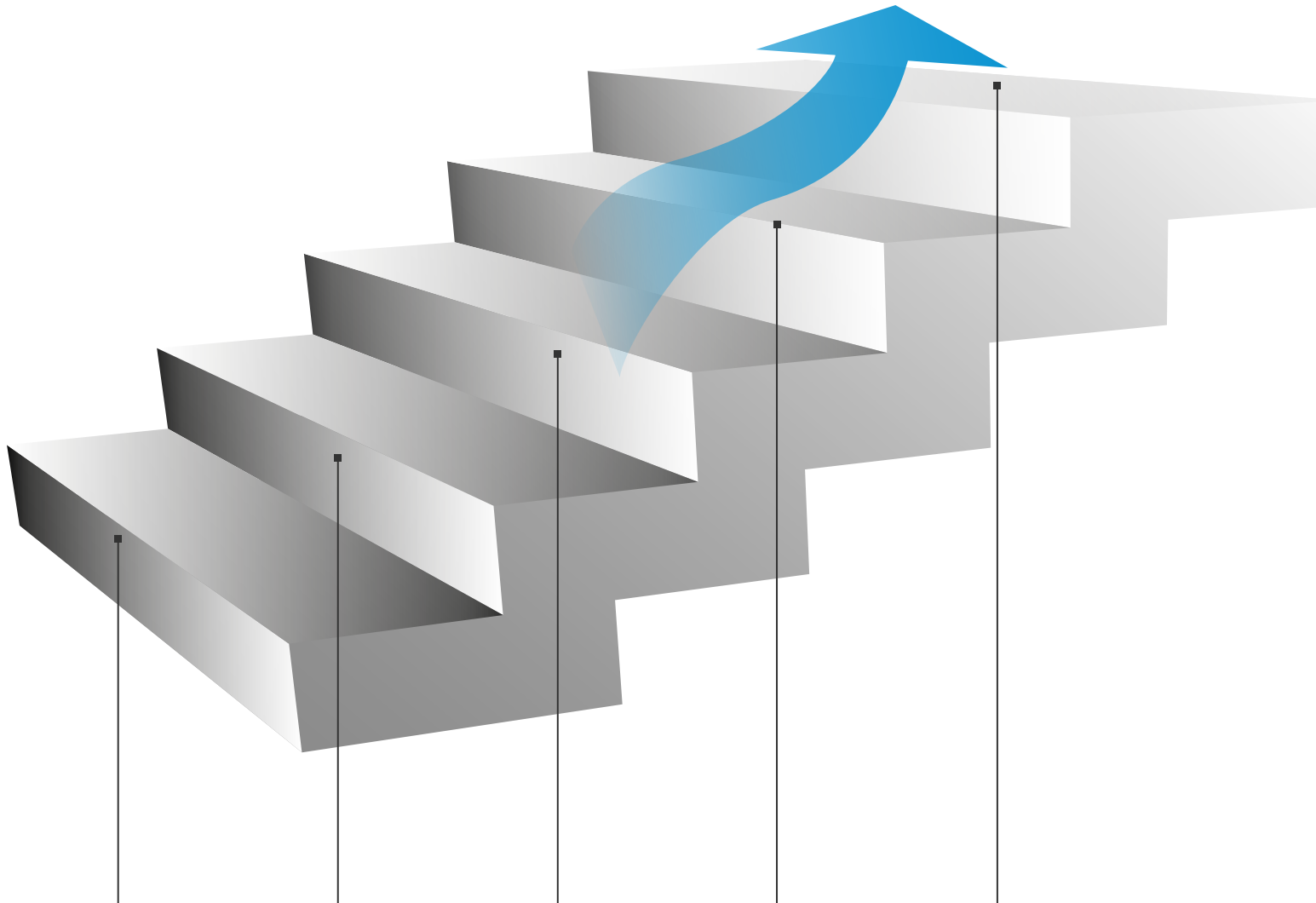

▪ Étape 1

Identification
de la situation
initiale

▪ Étape 2

Définition
de l'objectif

▪ Étape 3

Définition de
mesures à
mettre en place

▪ Étape 4

Mise en œuvre
des mesures
définies

▪ Étape 5

Mesurer la
satisfaction du
client, le cas
échéant envisager
des mesures
complémentaires

FORTS DE NOTRE EXPERTISE PROFESSIONNELLE, NOUS ORGANISERONS VOLONTIERS DES SÉMINAIRES OU DES FORMATIONS PERSONNALISÉS, ADAPTÉS À VOS BESOINS.



VOUS OBTIENDREZ PLUS D'INFORMATIONS AUPRÈS DE NOTRE
HOTLINE : + 49 9342 878 - 800

DU LUNDI AU Vendredi: 8.00 H – 18.00 H VENDREDI: 8.00 H – 15.00 H



VERMOP®
PROFESSIONAL CLEANING SYSTEMS



FENSTERREINIGER

Reinigung aller
Fensterarten aus Glas
und Acrylglas sowie
wasserbeständigen Rahmen

OBERFLÄCHE

500 ml e



VERMOP LIQUID

UN SEUL FOURNISSEUR POUR TOUT – TOUT D'UNE MAIN

Depuis plus de 90 ans VERMOP est reconnu en tant qu'expert en systèmes et en textiles de nettoyage. Nous nous sommes appuyés sur ce savoir-faire pour développer un assortiment innovant de produits de nettoyage professionnels.

Les souhaits de nos clients et nos connaissances en matière de nettoyage ont influé directement dans le développement. Ainsi chacun de nos produits est parfaitement assorti à un besoin en termes de nettoyage ainsi qu'à la qualité des fibres de nos textiles de nettoyage.

LE PRODUIT DE VOTRE CHOIX

Vous n'avez non seulement le choix entre nos nombreux produits de nettoyage pour les différents domaines d'utilisation : à côté de nos produits standard nous vous proposons aussi des produits de nettoyage de notre gamme Natur, qui donnent un résultat de nettoyage impressionnant malgré l'absence quasi totale de matières premières fossiles.

La cerise sur le gâteau: à la demande nous pouvons créer, dans chacun des cas, le produit adapté à vos besoins individuels.

Gardez toujours une longueur d'avance – et assurez vous également un gain des coûts et une augmentation de la qualité pour vos produits de nettoyage!

Q VOS AVANTAGES



LIQUID STANDARD LES PUISSANTS

Liquid Standard de VERMOP: c'est un assortiment de produits de nettoyage développé en tenant compte des exigences des techniques de nettoyage de dernière génération. Il répond aux critères écologiques les plus récents.

▪ Un dosage simple et logique

Un embout de dosage innovant pour la bouteille d'1 litre de VERMOP; en inclinant la bouteille une fois, une dose de 10 ml est mesurée; pour des moyennes à fortes salissures, inclinez deux voire trois fois!

▪ Une formule efficace

Puissante, rapide, respectueuse de l'environnement et une compatibilité élevée avec de nombreux matériaux

▪ Une sécurité d'utilisation

La bouteille triangulaire de VERMOP tient bien en main et permet aussi une bonne prise avec des gants mouillés

▪ Une réduction des déchets

Une réduction du volume des déchets d'environ 80% grâce au sac rechargeable repliable

▪ Un étiquetage clair

Une présentation simple et compréhensible des zones d'application, de la mise en œuvre et du dosage, grâce à des pictogrammes clairs

▪ Un code QR pour une meilleure de la sécurité au travail

Scanner simplement le code QR et télécharger la fiche de données de sécurité de l'UE



Q VOS AVANTAGES

- Ces produits comportent près de 100% de matières premières renouvelables naturels
- Distingué par le label écologique de l'Union Européenne
- Une gamme de produits sans marquage pour le nettoyage d'entretien
- Un très bon pouvoir nettoyant avec une haute protection des surfaces

LIQUID STANDARD LES NATURELS

La gamme Natur de VERMOP est une ligne de produits de nettoyage développée à base de matières premières renouvelables. Durable, efficace et biodégradable, elle est votre alliée pour un concept de nettoyage écologique.

Le respect de l'environnement est au coeur du processus de fabrication du début jusqu'à la fin. Au bout de la chaîne, un produit 100% biologique réalisé dans nos usines en Allemagne. Demandez conseil pour le choix de votre produit de nettoyage.



EU Ecolabel : DE/020/236

NATUR NETTOYANT SANITAIRE

- Avec de l'acide citrique, qui compte parmi les acides végétaux les plus répandus
- Les matières premières végétales sont mélangées avec des microorganismes actifs et l'acide citrique se forme par précipitations

Pour éliminer des salissures minérales comme le calcaire par exemple



EU Ecolabel : DE/020/237

NATUR NETTOYANT DE SURFACES

- Avec des tensioactifs qui sont des dérivés de la noix de coco
- Les huiles de coco sont extraites de noix de coco et sont transformées en tensioactifs

Pour éliminer différentes salissures



EU Ecolabel : DE/020/238

NATUR NETTOYANT UNIVERSEL

- Avec de l'alcool produit à base de blé
- Les grains de blé sont moulus et subissent une dégradation enzymatique à la chaleur puis ils sont fermentés

Pour éliminer les salissures grasses





 LIQUID INDIVIDUAL
LES INDIVIDUELS

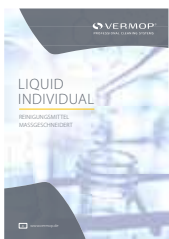

VOUS POUVEZ COMMANDER NOTRE BROCHURE « LIQUID INDIVIDUAL, LE PRODUITS DE NETTOYAGE SUR MESURE » DISPONIBLE POUR L'ALLEMAGNE, LA POLOGNE ET LA HONGRIE.

DÉVELOPPEZ VOTRE PROPRE PRODUIT !

À partir d'une commande totale de 400l d'un produit quelconque, nous vous offrons la possibilité de personnaliser votre propre produit de nettoyage.

Nous mettons toute notre expérience à votre service pour concevoir un produit sur mesure pour votre entreprise, adapté à vos exigences, vos collaborateurs, vos objets et vos besoins.

DÉCOUVREZ LES DIFFÉRENTES POSSIBILITÉS DE LIQUID INDIVIDUAL

Pour définir rapidement et efficacement vos besoins spécifiques concernant le produit Liquid Individual VERMOP, notre service clientèle est à votre disposition pour vous aider dans vos démarches. Nous vous assisterons également pour la documentation des produits.

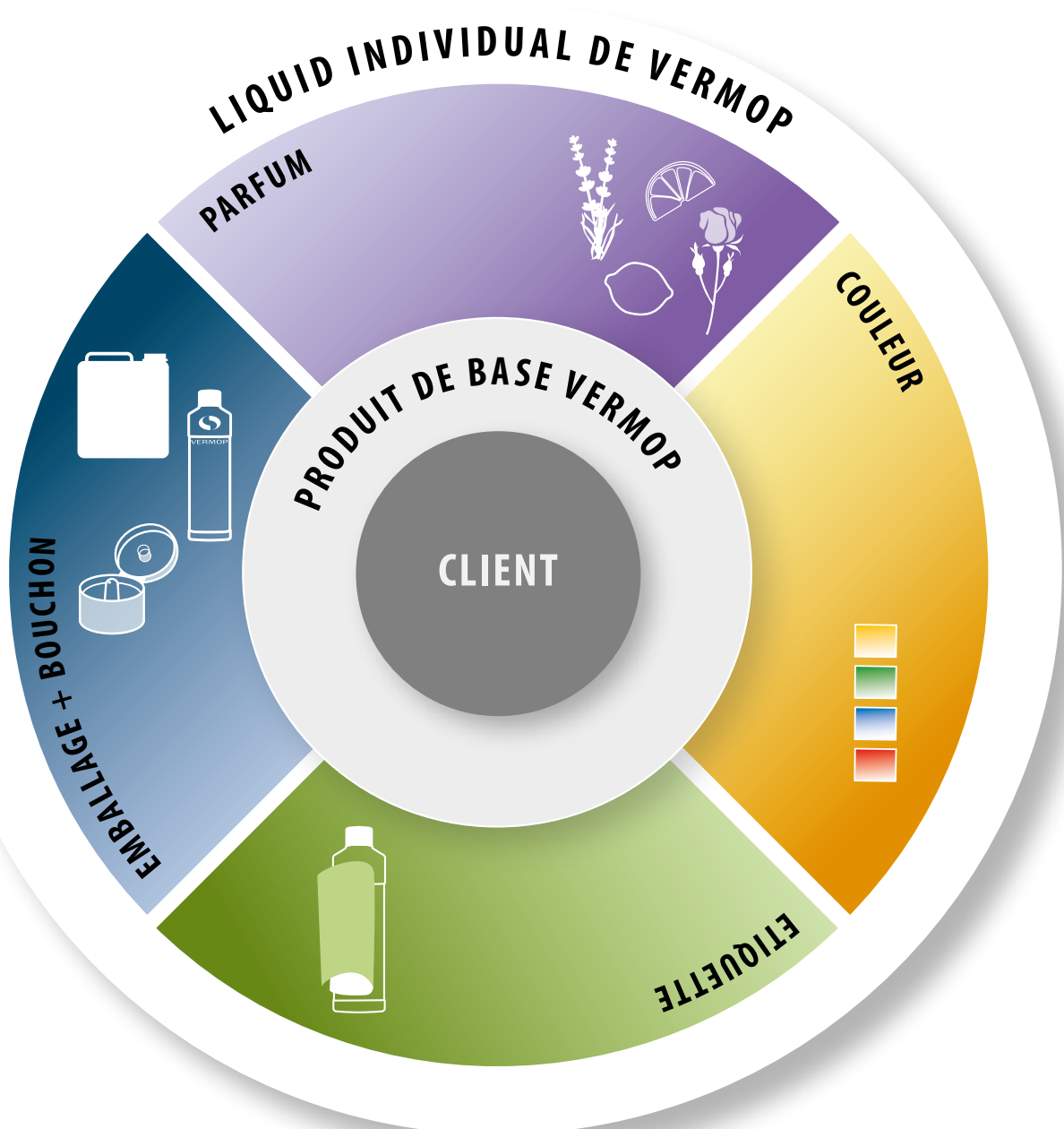

INDEX DES MOTS – CLÉS

	page		page
4 roues pour seau 22 l à vis	228	Brosse de dépoussiérage pour mur et plafond 830 - 1490 mm, Tête ronde	213
Accu	239	Brosse de dépoussiérage pour mur et plafond 850 - 1500 mm, Tête ovale	212
Acryl (balai à franges)	185	Brosse joints	198
Adaptateur pour mouleur	44, 61	Brosse pour des sols durs (36 cm)	238
Adaptation pour barre (jeu)	123	Brosse pour murs adaptable	213
Aide au montage	48	Brosse pour tuyaux, adaptable	213
Antibak (Sprint)	175	Brosse ronde	238
Antibak (Twix)	168	Brosse sans roue (30 cm)	238
Antibak (Twixter)	165	Brosse turbo 28 cm	238
appareil de nettoyage bords et murs	197	Brush (Gants microfibres)	209
Aquva Basic	189	Brush (Sprint)	174
Aquva Robbe	189	Brush (Twixter)	164
Aquva support plastique, fixation rapide	189	Brush Progressive (Sprint)	176
Aquva support plastique avec étrier inox, fixation rapide	189	Brush Progressive (Twix)	168
AquvaVIZ (Barre)	119	Brush Progressive (Twixter)	166
AquvaVIZ (Châssis de base)	119	Butoir de porte 97 cm x ø 12 cm (pied)	199
AquvaVIZ Mobobox	117	Caoutchouc pour raclettes	221
AquvaVIZ Press	117	Caoutchouc pour Raclettes hard	222
AquvaVIZ Twixter Des	118	Carénage arrière "Platinum White"	50
AquvaVIZ Wringboy	118	Carénage arrière H "Light Grey"	66
Armoire pour matériel en 2 parties, verrouillable	77	Carénage arrière H "Platinum White"	50
Articulation anthracite	223	Carénage arrière H + 10 l Bandeja "Platinum white"	50
Attelage (jeu de 2)	37, 60	Carénage arrière H + Toolbox	51
bac 20 l	95, 134	Carénage en 3 parties	76
Bac de désinfection 45 l	94	Carénage latéral "Light Grey"	66
Bâche pour support sac poubelle (plateau M)	65	Carénage latéral "Platinum White"	50
Bâche textile sac à déchets pour extension	65	Carénage latéral "Platinum White" pour Paroi multiple	50
balai à franges Acryl, bande	185	Carquois	228
balai à franges Acryl, poche	185	Ceran (balai à franges)	185
balai à franges Basic, bande	186	Ceran (Gants microfibres)	209
balai à franges Basic, poche	185	Ceran (Scandic Duo)	183
balai à franges Ceran, poche	185	Ceran (Scandic Mono)	183
Balai à franges support, galvanisé	185	Ceran (Sprint)	174
Bande scratch pour Scandic support 28 cm	182	Ceran (Twix)	167
Bande scratch pour Scandic support 40 cm	182	Ceran (Twixter)	164
Bande scratch pour Scandic support 60 cm et 120 cm	182	chargeur	239
barette de rechange	221	Chariot à déchets et transport	143-144
Barre (AquvaVIZ)	119	Chariot de collecte de linge Meditrans, double	138, 140
Barre (visseries incluse)	36	chariot de collecte de linge Meditrans, simple	137, 140
barre à crochets pour porte-balai à 6 crochets y compris 3 caoutchoucs support d'outils	41	Chariot de collecte de linge Meditrans, triple	139-140
Barre pour châssis de base	88	Chariot de collecte de linge Meditrans simple	137, 140
Basic (Aquva)	189	Chariot de collecte papier, X-form	142, 144
Basic (balai à franges)	185-186	Chariot de collecte papier X-form	142, 144
Basic (Clipper)	179	Chariot de lavage Aquva, 1 x 17 l	130
Basic (Sprint)	175	Chariot de lavage Aquva 1 x 17 l	130
Basic (Sprint Plus)	177	Chariot de lavage Aquva 2 x 17 l	129
Basic (Twix)	168	Chariot de lavage Cascade 2	131
Basic (Twixter)	165	Chariot de lavage F1 en acier inoxydable	128
Basic Light (Sprint)	176	Chariot de lavage Garant 2 x 17 l, acier inoxydable	128
Bec d'aspiration	238	Chariot de lavage Mistral 1 x 17 l, chromé	131
Blue (Scandic Mono)	183	Chariot de lavage Mistral 2 x 17 l, chromé	129
Blue (Sprint)	174	Chariot de lavage Twixter en acier inoxydable	127
Blue (Twix)	167-168	Chariot de lavage Twixter II en acier inoxydable	127
Blue (Twixter)	165	Chariots à linge et à papier (Châssis de base)	144
Boîte (tiroir) 20 l à l'avant, à accrocher	78	Chariot transport de linge equipe 2 x 120 l	58
boîte 10 l	47	Châssis de base (AquvaVIZ)	119
Boîte 15 l, anthracite	47, 63	Châssis de base (Chariots à linge et à papier)	144
Boîte 20 l, anthracite, à accrocher	76, 134	Châssis de base (Equipe hôtel)	59
Boîte 35 l, anthracite	47, 63, 121	Châssis de base (Shopster)	74
boîte 4 l anthracite	46	Châssis de base (Twixter)	132
Boîte 5 l, anthracite	47, 63	Châssis de base (Variant)	88
Boîte à glisser 20 l, à l'arrière, anthracite	78	Châssis de base (Varietta)	110
Boîte à imprégnation, anthracite	47, 63	Châssis de base Cascade 2	132
Boîte à ouvrir 6 l	78	Châssis de base Garant 2 x 17 l, en acier inoxydable	132
Boîte à produit verrouillable	100	châssis de base L, sans roues, sans montants	36
boîte à produit verrouillable Plus	52	châssis de base L pour pédale, sans roues, sans montants	36
Boîte de préparation	47	châssis de base M, sans roues, sans montants	36
Boîte ED	97	Châssis de support (Equipe)	45-46, 61-62
Brosse (26 cm)	237	Châssis de support (Shopster)	74-75
Brosse capitonnée pour meubles (25 cm)	238		

	page
Châssis de support (Variant)	89-91
Châssis de support (Varietta)	110-111
Châssis de support 120 l, chromé	110, 145
Châssis de support 1 x 120 l	144
Châssis de support 1 x 20 l adaptable au support 2 x 35 l	75
Châssis de support 2 x 70 l	144
Châssis de support 70 l, chromé	110, 145
Châssis de support pour compartiment, en acier inoxydable	62
Châssis de support pour des filets 1 x 40 l	90, 111, 119
Châssis de support pour des filets 2 x 20 l	90, 110, 119
Classic (Sprint)	175
Classic (Sprint Plus)	177
Classic (Twix)	168
Classic (Twixter)	165
Clip de fixation cylindrique	239
Clip de fixation pour sac à déchets, jaune	100, 107, 113, 123
Clipper Basic, tufté	179
Clipper support, plastique	179
Clipper Tronic, tufté	179
Clipper White Magic	179
Clip pour Moboxx	96
clips de fixation (kit 4 pièces)	40
Compartiment	77
Compartiment "Light Grey"	62
Compartiment "Light Grey", étroit	62
Couvercle / seau 6 l	98, 122, 135
Couvercle 120 l, bleu	145
Couvercle à clapets	49, 65
Couvercle à joint pour boîte 5 / 15 / 35 l, transparent, avec impression couleur	48, 64
Couvercle multifonction, fermant à clé	65
Couvercle pour châssis de support 120 l	65, 99, 114
Couvercle pour châssis de support 70 l	99, 114, 122
Couvercle pour Moboxx	96, 121
Couvercle pour sac à linge	141
Couvercle pour seau 6 l	49, 64
Couvercle pour seau 8 l	49, 64, 78
Couvercles	48
Couvercle sans joint pour boîte 5 / 15 / 35 l, de couleur sans impression	48, 63
Couvercles ED	97, 100
cuvette L	97, 120
cuvette M	96, 112, 120
Cuvette XL	97
Direction pour chariot de lavage en plastique 1 x 17 l	132
double Brush (Twix)	167
double Brush (Twixter)	164
Embout conique professionnel à bouton "Pinocchio"	223
Embout manche télescopique (ø 20 mm) pour support frange 23 mm	223
Embout pour support Scandic	182
Envoyé de mon droit "Platinum White"	40
Envoyé de mon gauche "Platinum White"	40
Equipe (Châssis de support)	45-46, 61-62
Equipe Advanced I	28
Equipe Advanced II	29
Equipe Advanced III	29
Equipe Advanced IV	30
Equipe Advanced Plus I	32
Equipe Advanced Plus II	33
Equipe Advanced Plus III	33
Equipe Advanced Plus IV	34
Equipe Base I	26
Equipe Base II	27
Equipe Base III	27
Equipe Base IV	28
Equipe Base Plus I	30
Equipe Base Plus II	31
Equipe Base Plus III	31
Equipe Base Plus IV	32

	page
Equipe H1 Light Grey	56
Equipe H2	56
Equipe H3	57
Equipe hôtel (Châssis de base)	59
Equipe Hotel grand	58
Filet de lavage	53, 66, 75, 101, 107, 113, 123
Filtre de protection pour le moteur	239
Filtre HEPA	239
fixation au stabilisateur pour seau de 8 l	51
fixation boîte 10 l	51
fixation Des	52
Fixation murale rabattable pour sac à linge	141
Fond de presse pour presse F1	98, 134
Fond de presse pour presse VK 4	77, 98, 112, 121, 134
Frein pour roue dirigeable, 75 mm + 100 mm	89
Gants microfibres Brush	209
Gants microfibres Ceran	209
Gants microfibres White Magic / Blue	209
Glassman grattoir de sécurité	227
Grattoir à vitres à lame	227
Grattoir sol et vitres court, adaptable perche	227
grille de dosage	95
grille de dosage ED	95
grille de réception (AquaVIZ)	119
grille de réception (Variant)	92
grille de réception (Varietta)	111
grille de réception II (Variant)	91-92
Guidon avec housse en mousse de caoutchouc	123
Guidon avec support 2 x 6 l, pour châssis de base Twixter II	133
guidon double ajustable avec guidon	46
Guidon pour chariot de lavage plastique	132
Guidon pour Mistral / Garant	132
Housse Ceran pour support	212
Housse coton pour support de housse	211
Housse microfibre pour support de housse	211
Housses de dépoussiérage plus	40
Housse White Magic pour support	211-212
Huckepack 1x120 l	101
Insert pour boîte à ouvrir	78
Jeu de pictogrammes (autocollants) 6 motifs	200
Jeu des composants pour la transformation du chariot	141
Joint de rechange	141
Joint pour couvercle Moboxx	96
kit (Equipe)	38-39
Kit de protection antichoc Equipe (4 pièces)	60
Kit de protection antichoc Shopster (4 pièces)	74
Lavette multi-fonctions	208
LockStrip D	222
LockStrip K	222
LockStrip Tampon à récurer K	222
LockStrip Ultra Tampon à récurer K	222
manche, acier inoxydable	193, 195
Manche alu anodisé 1400mm, ø 23,5mm, poignée anhracite	195
Manche pour housse de dépoussiérage	211
Manche télescopique, ø 23,5 mm, manche anthracite	195
manche télescopique D	225
Manche télescopique Scandic, ø 23,5 mm, avec boule fixe (Sprint / Sprint Plus / Scandic Mono)	195
Manche télescopique Scandic, ø 23,5 mm, avec boule rotative (Twixter / Twix / Sprint V / Scandic Duo)	195
manche télescopique Z	225
manche télescopique ZR	225
Mini Aqua manche à visser	189
Mini Aqua set de nettoyage humide sans manche	189
Minibar Equipe, petit	57
Moboxx anthracite avec clips de couleur	96, 120
Module Des	41
Module F1	41
Module Pre-Wash	41

INDEX DES MOTS – CLÉS

	page		page
Module Sprint	41	Protection anti-débordement	76
Module Sprint transversal	42	pulvérisateur	199, 214
Module Twixter-Press	41	raclette	221
Mop à fourche adaptable sur perche, extra longue, avec manette	212	Red (Twixter)	165
Mop à fourche adaptable sur perche avec manette	212	Repose balai, latéral	94
Mop à fourche avec manche	212	Réservoir de dosage pour boîte 20 l à tamis et protection anti-débordement incl.	76
Moulure d'angle, anthracite	43	Réservoir de dosage pour boîte 35 l à grille	121
Moulure d'angle, hôtel	61	Robbe (AQUVA)	189
moulure d'angle avec serrure à droite et charnière à gauche, anthracite	43	Roue	35, 59
moulure d'angle avec serrure à gauche, anthracite	43	Roue à frein 150 mm	89
moulure d'angle avec serrure à gauche et charnière à droite, anthracite	43	Roue antichoc pour Equipe Hotel (droite)	59
Moulure d'angle pour compartiment	61	Roue antichoc pour Equipe Hotel (gauche)	59
Moulure d'angle pour porte, hôtel	61	Roue diamètre 100 sans frein	88
Moulure intermédiaire, anthracite	43	Roue diamètre 125 avec frein	89
moulure intermédiaire avec serrure centrale et moulure d'angle pour charnière de porte gauche et droite, anthracite	44	Roue diamètre 125 sans frein	88
Moulure pour sac à déchets, courte, anthracite	45	Roue diamètre 150, sans frein	88
Nettoyeur de radiateurs avec housses Brush (set + 5 housses incl.)	213	Roue FB	35, 59
pad manuel Brush	210	sac à déchets	53, 66, 75, 100, 107, 113, 123
pad rond Blue E	196	Sac à linge, blanc, bandes de couleur	141
pad rond Brush E	196	Sac en papier, intissé, 3,5 l	240
pad rond White Magic E	196	Sac en polypropylène 120 l, avec cordon	146
Panier métallique III	101	Sac en polypropylène à 4 oreilles 190 l	146
Panier métallique IX pour le guidon	133	Sac en toile de jute à 4 oreilles 190 l	145
Panier métallique VI, pour chariot de lavage 1 x 17 l et 1 x 25 l	133	Sacs en papier (3,5 l)	240
Panneau d'avertissement « sol glissant »	199	salle blanche 1 (Sprint)	176
panneau d'avertissement à suspendre	199	salle blanche White Magic (Sprint)	176
pare-chocs plus	36	Scandic Cleaning Speed Runner	182
pare-chocs plus, set Equipe (4 pcs)	36	Scandic Duo Ceran	183
Paroi à pochettes AQUAVIZ, anthracite	123	Scandic Duo support	182
Paroi à pochettes pour chariot X-form	145	Scandic Mono Blue	183
Paroi multiple extérieure	37	Scandic Mono Ceran	183
Paroi multiple intérieure	37	Scandic Mono support	182
Peau de chamois professionnelle 80 x 60 cm	228	Scandic Mono Tronic	182
Pelle aéroport complète (anthracite / jaune) en version non montée	197	Scandic Mono White Magic	183
Pelle aéroport complète (anthracite / bleu), en version non montée	197	Scandic Mono White Magic OA	183
pince polyvalente	198	Scandic X Toolbox "Platinum White"	36
Pique-papier, complet avec manche	198	Seau 10 l	79
plaque, aluminium	194	Seau 12 l, jaune, à accrocher	76
Plaque de recouvrement avec logo, anthracite	44	Seau 17 l	49, 64, 79, 99, 113, 122, 135
Plaque de recouvrement lisse, anthracite	44	Seau 22 l, jaune	227
Plaque de recouvrement plat, porte-balai Twixter, anthracite	44	Seau 6 l	48, 64, 98, 112, 122, 135
Plaque de recouvrement plat avec porte-balai	44	Seau 8 l	49, 64, 78, 99
Plateau (Equipe)	37, 60	seau ED	100
Poignée	221	Séparateur de produits pour boîte 5 l (4 compartiments)	62
pompe de dosage pour bouteille solution désinfectante	52	Séparateur de produits pour boîte 5 l (8 compartiments)	62
porte avec poignée "Light Grey"	65	Set pelle aéroport complet (anthracite / bleu) dans son carton, en version assemblée	197
porte avec poignée en barre, étroite "Platinum White", gauche	50	Set pelle aéroport complet (anthracite / jaune) dans son carton, en version assemblée	197
porte avec poignée en barre "Platinum White" droit	49	Set starter TopLock 35 cm	229
porte avec poignée en barre "Platinum White" gauche	49	Set starter TopLock 45 cm	229
Porte-balai 2HN	79	Set tamis d'égouttage pour seau 17 l	99, 113, 122
Porte-balai ø 22 - 30 mm	45	Set tamis d'égouttage pour seau 6 l	99, 112, 122
Porte-lame 10 cm + 10 lames en étui	227	Set WC (anthracite / jaune)	213
presse à plat F1 ED	98	Set WC (anthracite / rouge)	213
Presse F1	97, 133	Shopster (Châssis de base)	74
Presse Twix 30 cm	76	Shopster (Châssis de support)	74-75
Presse Twixter	97, 133	Shopster Des	72
Presse verticale VK 4	77, 98, 112, 121, 134	Shopster Escalier Sprint	73
Progressive (Sprint)	175-176	Shopster Jetvac	72
Progressive (Twix)	168	Shopster Pre-Wash I	71
Progressive (Twixter)	166	Shopster Pre-Wash II	71
Progressive-lavette	208	Shopster Sprint	70
Protection anti-débordage pour réservoir de dosage	95	Shopster Twix-Press	70
		Softtronic	208
		Softy-lavette	208
		Sprint Antibak	175

	page
Sprint Basic	175
Sprint Basic Light	176
Sprint Blue	174
Sprint Brush	174
Sprint Brush Progressive	176
Sprint Ceran	174
Sprint Ceran OA	174
Sprint Classic	175
Sprint Plus Basic	177
Sprint Plus Classic	177
Sprint Plus support	173, 177
Sprint Plus Tronic	177
Sprint Progressive	175-176
Sprint salle blanche 1	176
Sprint salle blanche White Magic	176
Sprint support, acier inoxydable	173
Sprint Tronic	173
Sprint Tronic Light	175
Sprint Ultra	175
Sprint V support	173
Sprint White Magic	174
Sprint White Magic OA	174
Stabilisateur(droit) 3 crochets, 2 repose balai et deux supports tuyau	61
stabilisateur (droit) avec 6 crochets et 3 porte balai, anthracite	43
Stabilisateur (gauche) 3 crochets, 2 repose balai et deux supports tuyau	61
stabilisateur (gauche) avec 6 crochets et 3 porte balai, anthracite	43
stabilisateur avec 6 crochets et 3 porte balais, anthracite	42
Stabilisateur lisse, anthracite	42
Stabilisateur lisse (droite), anthracite	42, 60
Stabilisateur lisse (gauche), anthracite	42, 60
stabilisateur version courte plus HR 2x40 l	40
support (Aqua)	189
support (Balai à franges)	185
support (Clipper)	179
support (Scandic Duo)	182
support (Scandic Mono)	182
support (Sprint)	173
support (Sprint Plus)	173, 177
support (Sprint V)	173
support (Twix)	167
support (Twixter)	164
Support à deux crochets, en acier inoxydable	93, 112
Support balai, en acier inoxydable	93, 111, 120
Support d'aspirateur, châssis de base L (set)	51
Support d'aspirateur, plateau M (set)	51
Support d'outils quatre éléments	145
Support de filet de lavage 60	46
Support de filet de lavage 70	46
Support de housse de dépoussiérage avec manche y compris la housse coton	210
Support de housse de dépoussiérage avec manche y compris la housse microfibre	210
Support de housse Des	211
Support de housse Des y compris housse microfibre (set)	210
Support de housse Des y compris housse White Magic (set)	210
Support de manche	93, 120
Support de manche, plastique, anthracite	93
Support de manche, plastique, bleu	93
Support de manche pour cuvette XL, anthracite	93
Support de manche pour cuvette XL, bleu	93
Support de manche Twixter	93
Support d'outils au chariot de collecte papier	145
Support frange	80, 107
Support manche à l'avant 20 - 28 mm	79
Support manche à l'avant 20 - 28 mm Module Des	79
Support manche latéral 20 - 28 mm	80, 107

	page
Support mouilleur	222
Support plan de travail	52, 75, 101
support plan de travail Plus	52
Support pour boîte 35 l, en acier inoxydable	124
Support pour boîte à produits verrouillable (Variant)	100
Support pour boîte à produits verrouillable avec support balai Twixter (Variant)	100
Support pour housse de dépoussiérage	211
Support pour Moboxx, acier inox	119
Support pour panier métallique pour chariot de lavage Twixter / F1	133
support pour papier hygiénique	52, 101
Support pour seau 8 l	79
Support pour seau 8l avec support balai sur la traverse	51
Support pour seau 8l avec support balai sur la traverse (élevé)	51
Support pour seau 8l avec support balai sur la traverse (standard)	51
Support presse, rigide, Varietta	113
Support presse VK 4 AquaVIZ, en acier inoxydable	124
Support Presse VK 4 Shopster	77
Tablier	228
Tamis d'égouttage pour boîte 15 l / 35 l (jeu)	48, 63, 96, 120
Tamis de dosage	228
Tamis d'égouttage pour réservoir (Shopster), plastique	77
Tampon à récurer	197
Tampon à récurer Brush	197
Tête de loup adaptable sur perche	213
Textronic microfibre	208
Textronic Pad	194
Traverse 2 côtés, anthracite	42, 60
Traverse à un côté, anthracite	42
Tronic (Clipper)	179
Tronic (Scandic Mono)	182
Tronic (Sprint)	173
Tronic (Sprint Plus)	177
Tronic (Twix)	167
Tronic (Twixter)	164
Tronic Light (Sprint)	175
Tronic Light (Twixter)	165
Tube télescopique en acier inoxydable, clip incl.	239
Tuyau d'aide au remplissage	198
Tuyau pour Jetvac	240
Tuyau pour Jetvac accu	240
Twix Antibak	168
Twix Basic	168
Twix Blue	167-168
Twix Brush Progressive	168
Twix Ceran	167
Twix Classic	168
Twix double Brush	167
Twix Progressive	168
Twix support	167
Twixter (Châssis de base)	132
Twixter Antibak	165
Twixter Basic	165
Twixter Blue	165
Twixter Brush	164
Twixter Brush Progressive	166
Twixter Ceran	164
Twixter Classic	165
Twixter double Brush	164
Twixter Progressive	166
Twixter Red	165
Twixter réservoir de dosage	95
Twixter réservoir de dosage MS	94
Twixter support	164
Twixter Tronic	164
Twixter Tronic Light	165
Twixter White Magic	164
Twix Tronic	167
Twix White Magic	167

INDEX DES MOTS – CLÉS

	page
Ultra (Sprint)	175
un châssis repliable 1x40 l	40
un châssis repliable 1x70 l	40
Variant (Châssis de base)	88
Variant (Châssis de support)	89-91
Variant 20 (chromé)	85
Variant 23 (chromé)	85
Variant 26 Ergo (chromé)	84
Variant 27 (acier inox)	87
Variant 27 (chromé)	84
Variant AS (chromé)	86
Variant Des 2000 / K (chromé)	83
Variant Twixter-Press (acier inox)	86
Variant Twixter-Press (chromé)	83
Varietta (Châssis de base)	110
Varietta (Châssis de support)	110-111
Varietta (chromé)	109
Varietta Plus 2 (chromé)	109
Verre mesureur	199
voile imprégné	186
White Magic / Blue (Gants microfibres)	209
White Magic (Clipper)	179
White Magic (Scandic Mono)	183
White Magic (Sprint)	174
White Magic (Twix)	167
White Magic (Twixter)	164
Wringboy	121, 198



**VERMOP
France sarl**

8, allée de l'alouette
93420 Villepinte
Tél +33 1 48 63 81 87
Fax +33 1 49 63 27 72
info@vermop.fr
www.vermop.fr

**VERMOP Salmon GmbH
Zweigniederlassung Wertheim**

Hafenstraße 16
97877 Wertheim
GERMANY
Tel. +49 9342 878 - 0
Fax +49 9342 878 - 173
info@vermop.com
www.vermop.com

05-18-2 n° art.: 994118FR

Français

Sous réserve de modifications techniques
et de contenu. VERMOP décline toute
responsabilité en cas d'erreur.



MIX
Paper from
responsible sources
FSC® C105039